

Audi Vorsprung durch Technik



A8

Preisliste
Audi A8/A8 L
Audi A8/A8 L TFSI e
Audi S8



Inhaltsverzeichnis



Grundmodelle

- 04 Audi A8/A8 L, Audi A8/A8 L TFSI e
- 18 Audi S8

Exterieur

- 26 Lackierungen
- 28 Räder
- 34 Ausstattungs- und Designpakete
- 36 Licht
- 40 Spiegel und Dachsysteme
- 43 Schließsysteme
- 45 Verglasung
- 47 Weitere Außenausstattungen

Interieur

- 50 Innenraumfarben
- 53 Ausstattungs- und Designpakete
- 58 Sitzbezüge/Lederausstattungen
- 64 Sitze auf Fahrer- und Beifahrerseite
- 68 Sitze im Fond
- 72 Sitze/Sitzkomfort
- 76 Dekorelemente
- 81 Dachhimmel
- 82 Lenkräder/Schalt-/Wählhebel/
Bedienelemente
- 85 Klimatisierung
- 87 Office- und Komfortausstattungen
- 89 Gepäcksicherungs- und
Ablagesysteme
- 90 Weitere Innenausstattungen

Technologien

- 94 MMI und Navigationssysteme
- 96 Radio- und TV-Anlagen
- 101 Telefon und Kommunikation
- 105 Assistenzsysteme
- 111 Fahrwerke/Bremsen
- 115 Technik/Sicherheit
- 118 Ladesysteme

Audi connect

- 120 Audi connect

Zubehör

- 126 Audi Original Zubehör

-
- 130 Audi Anschlussgarantie
 - 130 Audi Neuwagenabholung
 - 131 Audi Versicherung
 - 132 Klassifizierung von Reifenparametern
 - 134 Abmessungen
 - 136 Technische Daten

Audi A8









Audi A8 L



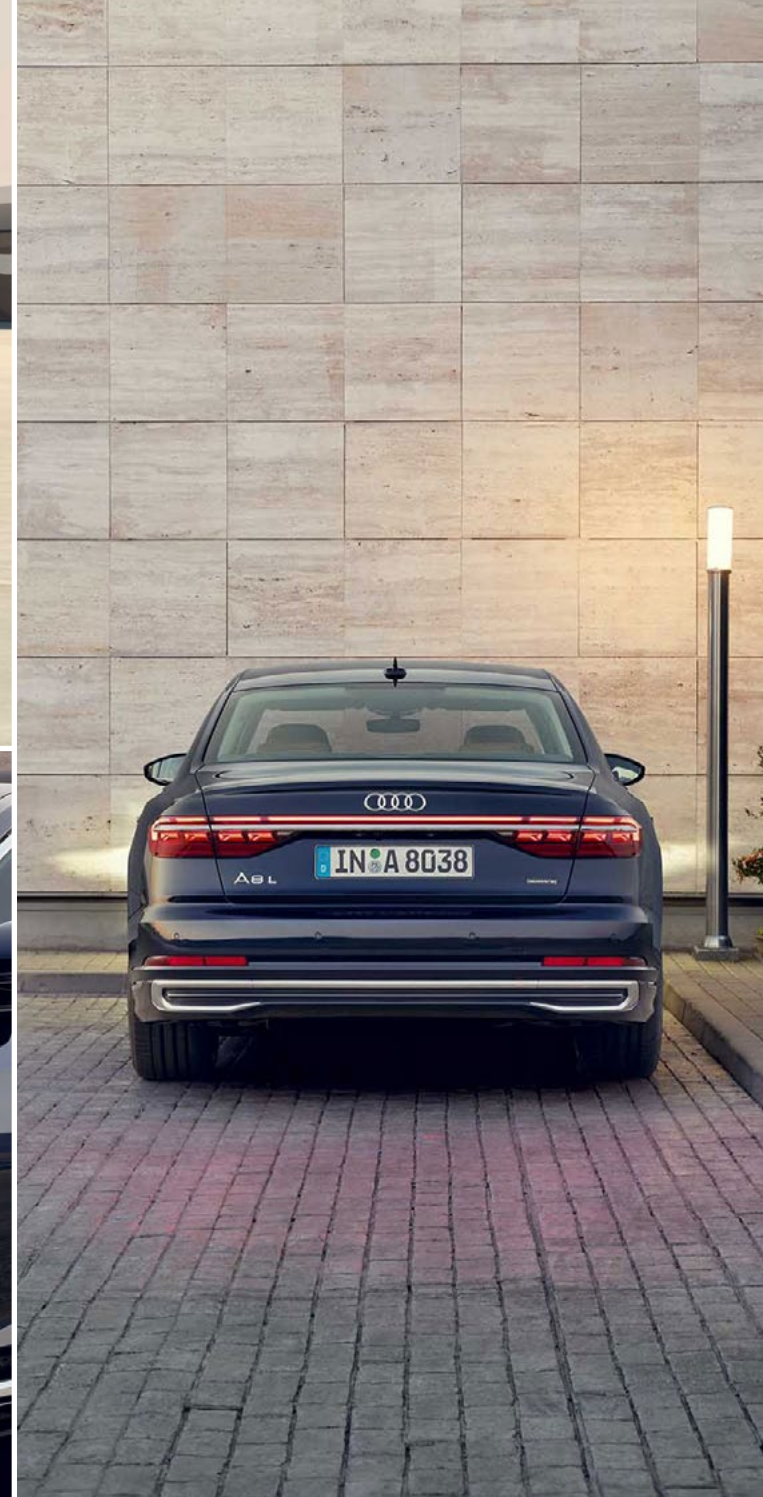





Audi A8 TFSI e





Audi A8 L TFSI e





Grundmodelle

Audi A8/A8 L – Dieselfahrzeuge

Antrieb		Zylinder	Hubraum in cm ³	Leistung maximal in kW (PS)	Drehmoment maximal in Nm	EUR inkl. 19% MwSt. ¹ EUR ohne MwSt. ¹ Bestellschlüssel
A8 50 TDI quattro	tiptronic 8-stufig	6	2.967	210 (286)	600	104.400,- 87.731,09 4NC04A
A8 L 50 TDI quattro	tiptronic 8-stufig	6	2.967	210 (286)	600	107.900,- 90.672,27 4NL04A

Audi A8/A8 L – Benzinfahrzeuge

A8 55 TFSI quattro	tiptronic 8-stufig	6	2.995	250 (340)	500	106.350,- 89.369,75 4NC0DA
A8 L 55 TFSI quattro	tiptronic 8-stufig	6	2.995	250 (340)	500	109.850,- 92.310,92 4NL0DA
A8 60 TFSI quattro	tiptronic 8-stufig	8	3.996	338 (460)	660	127.350,- 107.016,81 4NC0EA
A8 60 L TFSI quattro	tiptronic 8-stufig	8	3.996	338 (460)	660	130.850,- 109.957,98 4NL0EA

Audi A8/A8 L – Plug-in-Hybridfahrzeuge

Antrieb	Zylinder	Hubraum in cm ³	Leistung maximal in kW (PS) Systemleistung in kW (PS)	Drehmoment maximal in Nm Systemdrehmoment in Nm	EUR inkl. 19% MwSt. ¹ EUR ohne MwSt. ¹ Bestellschlüssel
A8 60 TFSI e quattro	tiptronic 8-stufig	6	250 (340) 340 (462)	500 700	118.750,- 99.789,92 4NCOHA
A8 L 60 TFSI e quattro	tiptronic 8-stufig	6	250 (340) 340 (462)	500 700	122.250,- 102.731,09 4NLOHA

Audi S8









Grundmodell

Audi S8 TFSI

Antrieb	Zylinder	Hubraum in cm ³	Leistung maximal in kW (PS)	Drehmoment maximal in Nm	EUR inkl. 19 % MwSt. ¹ EUR ohne MwSt. ¹ Bestellschlüssel	
S8 TFSI quattro	tiptronic 8-stufig	8	3.996	420 (571)	800	154.800,- 130.084,03 4NCSSA









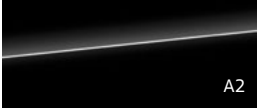
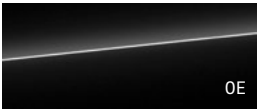

Exterieur

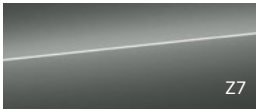

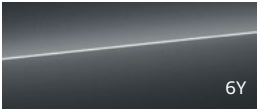

Lackierungen

	EUR inkl. 19% MwSt. ¹	EUR ohne MwSt. ¹	A8 50 TDI quattro A8 55 TFSI quattro	A8 60 TFSI quattro	A8 60 TFSI e quattro	S8 TFSI quattro	A8 L 50 TDI quattro A8 L 55 TFSI quattro	A8 L 60 TFSI quattro	A8 L 60 TFSI e quattro
Unilackierung									
 ▶ Brillantschwarz			○	○	○	○	○	○	○
Metalllackierungen	1.110,- 932,77		●	●	●	●	●	●	●
 ▶ Mythoschwarz Metallic									
 ▶ Manhattangrau Metallic Hinweis: nicht in Verbindung mit S line Exterior (PQD) bestellbar									
 ▶ Chronosgrau Metallic Hinweis: nicht für S8 TFSI quattro bestellbar									
 ▶ Firmamentblau Metallic									
 ▶ Ultrablau Metallic Hinweis: nur in Verbindung mit S line Exterior (PQD) bestellbar									
 ▶ Florettsilber Metallic									
 ▶ Gletscherweis Metallic									
Perleffektlackierungen	1.110,- 932,77		●	●	●	●	●	●	●
 ▶ Daytonagrau Perleffekt Hinweis: nur in Verbindung mit S line Exterior (PQD) bestellbar									
Kristalleffektlackierungen	1.110,- 932,77		●	●	●	●	●	●	●
 ▶ Sebringschwarz Kristalleffekt									





● = als Sonderausstattung lieferbar ○ = Serienausstattung – = kein Angebot. Erläuterungen zu den Fußnoten finden Sie ab Seite 139.

	EUR inkl. 19% MwSt. ¹	A8 50 TDI quattro A8 55 TFSI quattro	A8 60 TFSI quattro	A8 60 TFSI e quattro	S8 TFSI quattro	A8 L 50 TDI quattro A8 L 55 TFSI quattro	A8 L 60 TFSI quattro	A8 L 60 TFSI e quattro
Individuallackierungen Audi exclusive  Ein Angebot der Audi Sport GmbH	4.300,- 3.613,45	●	●	●	●	●	●	●
Matteffektlackierungen Audi exclusive  Wählbare Farben sind Gletscherweiß Matteffekt, Florettsilber Matteffekt, Daytonagrau Matteffekt und Distriktgrün Matteffekt. Ein Angebot der Audi Sport GmbH	7.600,- 6.386,55	●	●	●	●	●	●	●

Räder







Sommerräder





			Bestellschlüssel	EUR inkl. 19% MwSt. ¹	EUR ohne MwSt. ¹	A8 50 TDI quattro A8 55 TFSI quattro	A8 60 TFSI quattro	A8 60 TFSI e quattro	S8 TFSI quattro	A8 L 50 TDI quattro A8 L 55 TFSI quattro	A8 L 60 TFSI quattro	A8 L 60 TFSI e quattro
	Räder, 5-V-Speichen, 8,0 J × 18, Reifen 235/55 R 18 Leichtmetallräder Größe 8,0 J × 18 mit Reifen 235/55 R 18					○	-	-	-	○	-	-
	Räder, 15-Speichen, 9,0 J × 19, Reifen 255/45 R 19 Leichtmetallräder Größe 9,0 J × 19 mit Reifen 255/45 R 19	CW4	1.700,- 1.428,57	●	○	●	-	-	●	○	●	-
	Räder, 5-Arm-Turbine, graphitgrau, glanzgedreht², 9,0 J × 19, Reifen 255/45 R 19 Leichtmetallräder Größe 9,0 J × 19 mit Reifen 255/45 R 19	C9W	200,- 168,07 1.900,- 1.596,64	-	●	○	-	-	●	-	○	○
	Räder, 5-Speichen-Blade, 9,0 J × 19, Reifen 255/45 R 19 Leichtmetallräder Größe 9,0 J × 19 mit Reifen 255/45 R 19	45W	200,- 168,07 1.900,- 1.596,64	-	●	●	-	-	●	-	●	●
	Räder, 5-Doppelspeichen S-Design, platingrau, 9,0 J × 20, Reifen 265/40 R 20 Leichtmetallräder Größe 9,0 J × 20 mit Reifen 265/40 R 20	43N	1.400,- 1.176,47 3.100,- 2.605,04	-	●	●	○	-	●	-	●	●

● = als Sonderausstattung lieferbar ○ = Serienausstattung - = kein Angebot. Informationen zur Klassifizierung von Reifenparametern finden Sie auf Seite 132. Erläuterungen zu den Fußnoten finden Sie ab Seite 139.



Sommerräder

		Bestellschlüssel	EUR inkl. 19% MwSt. ¹	EUR ohne MwSt. ¹	A8 50 TDI quattro A8 55 TFSI quattro	A8 60 TFSI quattro	A8 60 TFSI e quattro	S8 TFSI quattro	A8 L 50 TDI quattro A8 L 55 TFSI quattro	A8 L 60 TFSI quattro	A8 L 60 TFSI e quattro
	Räder, 10-Speichen-Y, anthrazitschwarz, glanzgedreht², 9,0 J × 20, Reifen 265/40 R 20 Leichtmetallräder, geschmiedet Größe 9,0 J × 20 mit Reifen 265/40 R 20	42H	1.400,- 1.176,47 3.100,- 2.605,04	- ●	● -	● -	- -	- ●	● -	● -	
	Räder, 5-Doppelarm, 9,0 J × 20, Reifen 265/40 R 20 Leichtmetallräder Größe 9,0 J × 20 mit Reifen 265/40 R 20	42G	1.400,- 1.176,47 3.100,- 2.605,04	- ●	● -	● -	- -	- ●	● -	● -	
	Räder, 10-Parallelspeichen, graphitgrau, glanzgedreht², 9,0 J × 20, Reifen 265/40 R 20 Leichtmetallräder, geschmiedet Größe 9,0 J × 20 mit Reifen 265/40 R 20	CJ4	1.400,- 1.176,47 3.100,- 2.605,04	- ●	● -	● -	- -	- ●	● -	● -	
	Räder, 20-Speichen-Struktur, graphitgrau, glanzgedreht², 9,0 J × 20, Reifen 265/40 R 20 Leichtmetallräder Größe 9,0 J × 20 mit Reifen 265/40 R 20	F06	1.400,- 1.176,47 3.100,- 2.605,04	- ●	● -	● -	- -	- ●	● -	● -	
	Räder Audi Sport, 5-V-Speichen-Stern, anthrazitschwarz, glanzgedreht², 9,0 J × 20, Reifen 265/40 R 20 Leichtmetallräder Größe 9,0 J × 20 mit Reifen 265/40 R 20 Ein Angebot der Audi Sport GmbH	46A	600,- 504,20 2.000,- 1.680,67 3.700,- 3.109,24	- -	- ●	- ●	● -	- -	- ●	- ●	

● = als Sonderausstattung lieferbar ○ = Serienausstattung - = kein Angebot. Informationen zur Klassifizierung von Reifenparametern finden Sie auf Seite 132. Erläuterungen zu den Fußnoten finden Sie ab Seite 139.

		Bestellschlüssel	EUR inkl. 19% MwSt. ¹	EUR ohne MwSt. ¹	A8 50 TDI quattro A8 55 TFSI quattro	A8 60 TFSI quattro	A8 60 TFSI e quattro	S8 TFSI quattro	A8 L 50 TDI quattro A8 L 55 TFSI quattro	A8 L 60 TFSI quattro	A8 L 60 TFSI e quattro
	Räder, 5-Doppelspeichen-Stern S-Design, schwarz, glanzgedreht², 9,0 J x 21, Reifen 265/35 R 21 Leichtmetallräder Größe 9,0 J x 21 mit Reifen 265/35 R 21	F25	1.700,- 1.428,57 2.100,- 1.764,71 3.800,- 3.193,28	- - - - ●	- ●	- ●	-	●	- ●	- ●	- ●
	Räder Audi Sport, 7-Arm-Dynamik, platingrau, 9,0 J x 21, Reifen 265/35 R 21 Leichtmetallräder Größe 9,0 J x 21 mit Reifen 265/35 R 21 Ein Angebot der Audi Sport GmbH	43P	2.240,- 1.882,35 2.640,- 2.218,49 4.340,- 3.647,06	- - - - ●	- ●	- ●	-	●	- ●	- ●	- ●
	Räder Audi Sport, 10-Speichen-Stern, schwarz, 9,0 J x 21, Reifen 265/35 R 21 Leichtmetallräder Größe 9,0 J x 21 mit Reifen 265/35 R 21 Ein Angebot der Audi Sport GmbH	C5J	2.240,- 1.882,35 2.640,- 2.218,49 4.340,- 3.647,06	- - - - ●	- ●	- ●	-	●	- ●	- ●	- ●
	Räder Audi Sport, 10-Y-Speichen-Evo, anthrazitschwarz, glanzgedreht², 9,0 J x 21, Reifen 265/35 R 21 Leichtmetallräder Größe 9,0 J x 21 mit Reifen 265/35 R 21 Ein Angebot der Audi Sport GmbH	41J	2.300,- 1.932,77 2.700,- 2.268,91 4.400,- 3.697,48	- - - - ●	- ●	- ●	-	●	- ●	- ●	- ●
	Räder Audi Sport, 10-Speichen-Stern, platingrau, glanzgedreht², 9,0 J x 21, Reifen 265/35 R 21 Leichtmetallräder Größe 9,0 J x 21 mit Reifen 265/35 R 21 Ein Angebot der Audi Sport GmbH Hinweis: kein Angebot im A8 50 TDI und A8 L 50 TDI	53E	2.300,- 1.932,77 2.700,- 2.268,91 4.400,- 3.697,48	- - - - -/ ●	- ●	- ●	-	●	- ●	- ●	- ●

Winterräder

			Bestellschlüssel	EUR inkl. 19% MwSt. ¹	EUR ohne MwSt. ¹	A8 50 TDI quattro A8 55 TFSI quattro	A8 60 TFSI quattro	A8 60 TFSI e quattro	S8 TFSI quattro	A8 L 50 TDI quattro A8 L 55 TFSI quattro	A8 L 60 TFSI quattro	A8 L 60 TFSI e quattro
	Räder, 5-V-Speichen, 8,0 J × 18, Winterreifen 235/55 R 18 Leichtmetallräder Größe 8,0 J × 18 mit Reifen 235/55 R 18 schneekettentauglich, zulässige Höchstgeschwindigkeit 210 km/h	7FC	2.300,- 1.932,77	●	-	-	-	-	●	-	-	
	Räder, 5-Arm, 8,0 J × 19, Winterreifen 235/50 R 19 Leichtmetallräder Größe 8,0 J × 19 mit Reifen 235/50 R 19 schneekettentauglich, zulässige Höchstgeschwindigkeit 210 km/h	7FD	3.000,- 2.521,01	●	●	●	●	●	●	●	●	
	Räder, 10-Parallelspeichen, 9,0 J × 20, Winterreifen 265/40 R 20² Leichtmetallräder Größe 9,0 J × 20 mit Reifen 265/40 R 20 schneekettentauglich, zulässige Höchstgeschwindigkeit 240 km/h	7BG	3.500,- 2.941,18	●	●	●	●	●	●	●	●	

● = als Sonderausstattung lieferbar ○ = Serienausstattung - = kein Angebot. Informationen zur Klassifizierung von Reifenparametern finden Sie auf Seite 132. Erläuterungen zu den Fußnoten finden Sie ab Seite 139.

Räder Sonstiges

		Bestellschlüssel	EUR inkl. 19% MwSt. ¹	EUR ohne MwSt. ¹	A8 50 TDI quattro A8 55 TFSI quattro	A8 60 TFSI quattro	A8 60 TFSI e quattro	S8 TFSI quattro	A8 L 50 TDI quattro A8 L 55 TFSI quattro	A8 L 60 TFSI quattro	A8 L 60 TFSI e quattro
Reifendruck-Kontrollanzeige	optische und akustische Warnung bei Druckverlust an einem oder mehreren Rädern, Anzeige im Audi virtual cockpit				○	○	○	○	○	○	○
Reifendruck-Kontrollsystem	Sensoren überwachen während der Fahrt den eingestellten Luftdruck der Laufräder, auch bei werksseitig gelieferten Winterrädern. Optische und akustische Warnung bei Druckverlust an einem oder mehreren Rädern, Anzeige im Audi virtual cockpit und MMI. Status der Luftdrücke und Temperaturen der einzelnen Räder werden während der Fahrt im MMI-System angezeigt.	7K3	300,- 252,10		●	●	●	●	●	●	●
Reifenreparaturset	mit 12-Volt-Kompressor und Reifendichtmittel, unter der Ladebodenabdeckung im Gepäckraum; Höchstgeschwindigkeit 80 km/h				○	○	○	○	○	○	○
Radschrauben mit Diebstahlsicherung und Radlöseerkennung	Radschrauben können nur mit dem mitgelieferten Adapter gelöst werden. Der Adapterkopf hat eine an die Radschrauben des Fahrzeugs individuell angepasste Form und kann ausschließlich für diese verwendet werden. Die Radlöseerkennung registriert eine Lockerung der Radschrauben durch einen Softwarealgorithmus in der ESC und signalisiert dies der fahrenden Person direkt im Audi virtual cockpit. Der Warnhinweis erfolgt mit Anzeige des betroffenen Rads. Dadurch kann die fahrende Person sofort reagieren und weitere Schäden und kritische Situationen verhindern. Das System wird beim Neustart des Motors automatisch zurückgesetzt. Erkennt die Radlöseerkennung immer noch eine Lockerung der Radschrauben, erfolgt eine erneute Warnung.				○	○	○	○	○	○	○
Bordwerkzeug					○	○	○	○	○	○	○
Bordwerkzeug und Wagenheber	Hinweis: nur in Verbindung mit Reserverad platzsparend verfügbar	1S1	ohne Mehrpreis		●	●	-	●	●	●	-
Reserverad platzsparend		1G5	200,- 168,07		●	●	-	●	●	●	-
Audi Neuwagen-Reifengarantie	die Audi Neuwagen-Reifengarantie mit 36 Monaten Laufzeit ab Fahrzeugübergabe an den Erstkunden ³ – für alle Audi Modelle Mit dem Erwerb Ihres neuen Audi durch Kauf, Finanzierung oder Leasing erhalten Sie auf alle ab Werk am Fahrzeug montierten Audi Original Reifen die Audi Neuwagen-Reifengarantie inklusive. Hiervon erfasst sind auch zusätzliche Audi Original Reifen als Teil von Winterkompletträdern (4 Stück), die Sie zusammen mit Ihrem neuen Audi erwerben.	Y4R	ohne Mehrpreis		●	●	●	●	●	●	●

Ausstattungs- und Designpakete

	Bestellschlüssel	EUR inkl. 19% MwSt. ¹ EUR ohne MwSt. ¹	A8 50 TDI quattro A8 55 TFSI quattro	A8 60 TFSI quattro	A8 60 TFSI e quattro	S8 TFSI quattro	A8 L 50 TDI quattro A8 L 55 TFSI quattro	A8 L 60 TFSI quattro	A8 L 60 TFSI e quattro
Chrom-Exterieurpaket  <p>Das Chrom-Exterieurpaket beinhaltet:</p> <ul style="list-style-type: none"> ▶ zusätzliche Chromleiste im Stoßfänger vorn ▶ zusätzliche Chromleiste im Stoßfänger hinten ▶ Chromeinleger in den Türgriffen ▶ Kombination mit Bremssätteln in Schwarz lackiert (empfohlen) 	2K9	590,- 495,80	●	●	●	-	●	●	●
Optikpaket schwarz⁴  <p>Das Optikpaket schwarz beinhaltet schwarze Akzente im Bereich des Audi Singleframe, der Zierleisten an den Seitenscheiben und der Stoßfänger vorn und hinten.</p> <p>Hinweis: im A8 nur in Verbindung mit S line Exterieurpaket (PQD) erhältlich</p>	4ZD	1.000,- 840,34	●	●	●	●	●	●	●
Optikpaket schwarz plus  <p>Optikpaket schwarz mit Audi Ringen vorn und hinten sowie der Modellbezeichnung am Heck links in Schwarz</p> <p>Hinweis: im A8 nur in Verbindung mit S line Exterieurpaket (PQD) erhältlich</p>	4ZP	1.250,- 1.050,42	●	●	●	●	●	●	●

Bestellschlüssel	EUR inkl. 19% MwSt. ¹ EUR ohne MwSt. ¹	A8 50 TDI quattro A8 55 TFSI quattro	A8 60 TFSI quattro	A8 60 TFSI e quattro	S8 TFSI quattro	A8 L 50 TDI quattro A8 L 55 TFSI quattro	A8 L 60 TFSI quattro	A8 L 60 TFSI e quattro
PQD	1.950,- 1.638,66	●	●	●	-	●	●	●

S line Exterieurpaket





Das S line Exterieurpaket beinhaltet:

- ▶ Stoßfänger S line vorn und hinten
- ▶ S-spezifisches Kühlerschutzgitter
- ▶ S line-Emblem auf den vorderen Kotflügeln

Hinweis: nur in Verbindung mit 20-Zoll- oder 21-Zoll-Bereifung

Licht

		Bestellschlüssel	EUR inkl. 19% MwSt. ¹	EUR ohne MwSt. ¹	A8 50 TDI quattro A8 55 TFSI quattro	A8 60 TFSI quattro	A8 60 TFSI e quattro	S8 TFSI quattro	A8 L 50 TDI quattro A8 L 55 TFSI quattro	A8 L 60 TFSI quattro	A8 L 60 TFSI e quattro
<p>Scheinwerfer-Reinigungsanlage</p> 	<p>Die Scheinwerfer-Reinigungsanlage sorgt für mehr Licht auf der Straße, besonders bei ungünstigen Witterungsverhältnissen. Durch eine Reinigung mit Wasser und Hochdruck werden eine bessere Leuchtkraft und eine gute Sicht durch geringe Streuung erzeugt.</p>				<input type="radio"/>	<input type="radio"/>	<input type="radio"/>	<input type="radio"/>	<input type="radio"/>	<input type="radio"/>	<input type="radio"/>
<p>Tagfahrlicht</p> 					<input type="radio"/>	<input type="radio"/>	<input type="radio"/>	<input type="radio"/>	<input type="radio"/>	<input type="radio"/>	<input type="radio"/>
<p>HD Matrix LED-Scheinwerfer mit dynamischer Lichtinszenierung und dynamischem Blinklicht</p> 	<p>Die HD Matrix LED-Scheinwerfer mit dynamischer Lichtinszenierung und dynamischem Blinklicht beinhalten folgende Funktionalitäten:</p> <ul style="list-style-type: none"> ▶ dynamisches Blinklicht ▶ dynamische Lichtinszenierung der Coming-Home-/Leaving-Home-Funktion ▶ optisch aufgewertetes Tagfahrlicht ▶ Abblendlicht ▶ Fernlicht ▶ Positionslicht ▶ Abbiegelicht (Ergänzung der seitlichen Ausleuchtung beim Abbiegen) ▶ Allwetterlicht (zur Verringerung der Eigenblendung bei schlechten Sichtverhältnissen) 				<input type="radio"/>	<input type="radio"/>	<input type="radio"/>	<input type="radio"/>	<input type="radio"/>	<input type="radio"/>	

● = als Sonderausstattung lieferbar ○ = Serienausstattung – = kein Angebot. Erläuterungen zu den Fußnoten finden Sie ab Seite 139.

		Bestellschlüssel	EUR inkl. 19% MwSt. ¹ EUR ohne MwSt. ¹	A8 50 TDI quattro A8 55 TFSI quattro	A8 60 TFSI quattro	A8 60 TFSI e quattro	S8 TFSI quattro	A8 L 50 TDI quattro A8 L 55 TFSI quattro	A8 L 60 TFSI quattro	A8 L 60 TFSI e quattro
<p>HD Matrix LED-Scheinwerfer mit dynamischer Lichtinszenierung und dynamischem Blinklicht (Fortsetzung)</p> <ul style="list-style-type: none"> ▶ Rangierlicht (Ausleuchtung des Rangierbereichs vorn seitlich beim Rückwärtsfahren) ▶ Autobahnlicht (erweiterte Leuchtreichweite bei hohen Geschwindigkeiten) ▶ automatisch-dynamische Leuchtweitenregulierung ▶ statisches Kurvenlicht ▶ Markierungslicht (in Verbindung mit optionalem Nachtsichtassistenten⁵) <p>HD Matrix LED-Scheinwerfer mit dynamischer Lichtinszenierung und dynamischem Blinklicht werden zu prägenden Elementen einer progressiven Designsprache. Mit seiner aufregenden Lichtsignatur ist der Audi A8/A8 L/S8 auf den ersten Blick wiedererkennbar. Bei Tag und bei Nacht. Die innovativen, mehrzeiligen HD Matrix LED-Scheinwerfer ermöglichen durch ihre höhere Auflösung eine präzisere Ausleuchtung der Straße im Vergleich zu Matrix LED-Scheinwerfern. Blendeffekte gegenüber entgegenkommenden bzw. vorausfahrenden Fahrzeugen können deutlich reduziert werden. Werden diese durch das Kamerasystem erkannt, blendet das System selektiv nur den Bereich des erkannten Fahrzeugs aus, während in den restlichen Segmenten das Fernlicht aktiv bleibt. Die aktive und dynamische Lichtverteilung wird sowohl im Abblendlichtbereich als auch bei Fernlicht durch das Zu- und Abschalten einzelner Lichtsegmente erreicht. Lichtfunktionen werden als dynamische Vorgänge im Scheinwerfer sichtbar. Die deutlich verbesserte Ausleuchtung der Fahrbahn gegenüber Matrix LED-Scheinwerfern erhöht die Sicherheit und den Komfort bei Fahrten in der Dunkelheit.</p> <p>In Verbindung mit dem optionalen Nachtsichtassistenten⁵ (QR9) steht zusätzlich die Funktion Markierungslicht zur Verfügung. Zur Markierung erkannter Fußgänger_innen blinken einzelne LEDs mehrmals pulsartig auf und heben so die Fußgänger_innen deutlich gegenüber ihrem Umfeld hervor.</p> <p>Sichtbare Akzente. Das dynamische Blinklicht überzeugt durch den markanten dynamischen und gut wahrnehmbaren Verlauf beim Blinken. Ein Band von LEDs wird segmentweise im Takt von wenigen Millisekunden nacheinander angesteuert und erzeugt optisch eine Lichtbewegung in die jeweilige Abbiegerichtung.</p>										
<p>OLED-Heckleuchten mit digitalen Lichtsignaturen</p>  <p>OLED-Heckleuchten beinhalten:</p> <ul style="list-style-type: none"> ▶ 4 hauchdünne Leuchtkörper je Rückleuchte ▶ einzeln schaltbare OLED-Segmente mit 3-dimensionaler Anordnung ▶ verschiedene Schlusslichtsignaturen im MMI wählbar ▶ dynamische Lichtinszenierung der Coming-Home-/Leaving-Home-Funktion ▶ im Stand automatische Anpassung der Signatur an den gewählten Fahrmodus <p>Heckleuchten mit innovativer digitaler OLED-Technologie machen den Audi A8 unverwechselbar. Das markante Lichtdesign wird durch eine sehr homogene und kontrastreiche Ausleuchtung betont. In jeder Rückleuchte befinden sich vier hauchdünne Leuchtkörper. Die OLEDs sind mehrfach in einzelne schaltbare Segmente aufgeteilt, deren dreidimensionale Anordnung faszinierende Lichtszenarien möglich macht. Zur Individualisierung des Fahrzeugs stehen verschiedene Schlusslichtsignaturen im MMI zur Auswahl, welche jederzeit bequem geändert werden können.</p>				○	○	○	○	○	○	○

Licht





		Bestellschlüssel	EUR inkl. 19% MwSt. ¹ EUR ohne MwSt. ¹	A8 50 TDI quattro A8 55 TFSI quattro	A8 60 TFSI quattro	A8 60 TFSI e quattro	S8 TFSI quattro	A8 L 50 TDI quattro A8 L 55 TFSI quattro	A8 L 60 TFSI quattro	A8 L 60 TFSI e quattro
<p>OLED-Heckleuchten mit digitalen Lichtsignaturen (Fortsetzung)</p> <p>Die digitalen OLED-Heckleuchten verfügen im Zusammenspiel mit den Assistenzsystemen über eine Annäherungserkennung: Wenn sich andere Verkehrsteilnehmende dem stehenden Fahrzeug von hinten auf weniger als zwei Meter annähern, aktivieren sich sämtliche OLED-Segmente.</p> <p>Fast futuristisch mutet die dynamische Lichtinszenierung der Coming-Home-/Leaving-Home-Funktion an. Auch sie ist auf die gewählte Schlusslichtsignature abgestimmt. Selbst im ausgeschalteten Zustand faszinieren die OLED-Heckleuchten mit ihrem progressiven Design. Die OLED-Heckleuchten kommen ohne weitere Reflektoren, Lichtleiter oder zusätzliche Optiken aus.</p> <p>OLEDs sind organische Leuchtdioden. Der Begriff kommt aus dem Englischen und ist die Abkürzung für Organic Light Emitting Diodes. Anders als LEDs bestehen sie aus einem organischen, pastösen Material, bei dem unter Spannung die darin eingeschlossenen Moleküle Photonen abgeben. Die Fläche leuchtet dadurch auf.</p>										
<p>Digitales Matrix Licht</p>  <p>Die Scheinwerfer-Technologie der digitalen Matrix LED-Scheinwerfer ermöglicht es, hoch aufgelöste Lichtbilder bzw. -animationen direkt vor dem Fahrzeug zu projizieren. Ergänzt wird diese Innovation durch zahlreiche Möglichkeiten der adaptiven Lichtverteilung und der Lichtassistenz. Das dynamische Blinklicht der Matrix LED-Scheinwerfer läuft beim Blinken immer zur Außenseite in Abbiegerichtung und ist dadurch gut wahrnehmbar.</p> <p>Die dynamische Lichtinszenierung der Coming-Home-/Leaving-Home-Funktion sorgt für zusätzliche Helligkeit auf dem Weg vom bzw. zum Fahrzeug. Den Individualisierungsoptionen liegt eine erweiterte Lichtinszenierung mit fünf ausgewählten dynamischen Projektionen zugrunde, die unabhängig voneinander über das MMI touch response ausgewählt werden können.</p> <p>Digitale Matrix LED-Technologie</p> <p>Die innovativen digitalen Matrix LED-Scheinwerfer ermöglichen durch ihre im Vergleich zu anderen Matrix LED-Scheinwerfern höhere Auflösung eine noch präzisere Ausleuchtung der Straße und damit eine deutliche Reduzierung der Blendwirkung anderer Fahrzeuge. Werden andere Fahrzeuge erkannt, blendet das System selektiv nur den Bereich des erkannten Fahrzeugs aus, während in den restlichen Segmenten das Fernlicht aktiv bleibt. Die digitale Ansteuerung der Lichtelemente ohne mechanische Komponenten ermöglicht eine volladaptive und dynamische Lichtverteilung sowohl im Abblendlicht- als auch im Fernlichtbereich. Die Trennung zwischen Abblendlicht und Fernlicht wie bei konventionellen Systemen wird durch die automatisierte Fernlichtsteuerung und fließende Lichtverteilungsübergänge nahezu aufgehoben. Die Ausleuchtung der Fahrbahn geschieht deutlich homogener und schafft so mehr Komfort.</p> <p>In Verbindung mit dem Nachtsichtassistenten⁵ (9R1) steht zusätzlich die Funktion Markierungslicht zur Verfügung. Zur Markierung erkannter Fußgänger_innen leuchtet ein definierter, auf die Fußgänger_innen weisender Bereich auf und reduziert so die Gefahr, Fußgänger_innen in Fahrbahnnähe zu übersehen.</p>	PXD	1.820,- 1.529,41	●	●	●	●	●	●	●	

● = als Sonderausstattung lieferbar ○ = Serienausstattung – = kein Angebot. Erläuterungen zu den Fußnoten finden Sie ab Seite 139.

		Bestellschlüssel	EUR inkl. 19% MwSt. ¹ EUR ohne MwSt. ¹	A8 50 TDI quattro A8 55 TFSI quattro	A8 60 TFSI quattro	A8 60 TFSI e quattro	S8 TFSI quattro	A8 L 50 TDI quattro A8 L 55 TFSI quattro	A8 L 60 TFSI quattro	A8 L 60 TFSI e quattro
<p>Digitales Matrix Licht (Fortsetzung)</p> <p>Optionale lichtunterstützte Spurführung durch Spurlicht mit Fahrtrichtungsanzeige und Orientierungslicht in Verbindung mit der MMI Navigation plus mit MMI touch response</p> <p>Gestützt durch Navigationsdaten der MMI Navigation plus mit MMI touch response werden auf der Autobahn automatisch die Lichtassistenten-Funktionen – Spurlicht mit Fahrtrichtungsanzeige und Orientierungslicht – der digitalen Matrix LED-Scheinwerfer aktiviert. Das Spurlicht leuchtet, ergänzend zum Abblendlicht, den eigenen Fahrstreifen vor dem Fahrzeug mit einem sich hell abzeichnenden Lichtteppich aus. Beim Setzen des Fahrtrichtungsanzeigers wird dieser zusätzlich auf der jeweiligen Seite des Spurlichts visualisiert. Die zusätzliche Projektion von zwei dem Fahrstreifen folgenden Orientierungslicht-Verläufen markiert vorausschauend die Position des Fahrzeugs auf dem Fahrstreifen. Das Orientierungslicht ist unabhängig vom Spurlicht zusätzlich auf Landstraßen aktiv. Dieses Assistenzsystem arbeitet nur innerhalb von Systemgrenzen und unterstützt die fahrende Person. Hiermit wird der fahrenden Person, insbesondere auf verengten Fahrstreifen wie beispielsweise in Baustellen, die sichere Spurmittenführung erleichtert.</p> <p>Erweiterte Lichtinszenierung mit dynamischen Projektionen</p> <p>Im Stand zeigt sich durch die erweiterte Lichtinszenierung die Einzigartigkeit der digitalen Matrix LED-Scheinwerfer. Die erweiterte Lichtinszenierung wird nicht nur in den Signaturelementen der Scheinwerfer und Heckleuchten selbst erlebbar, sondern auch als dynamische Projektion im Vorfeld des Fahrzeugs.</p> <p>Für die besondere Individualisierung der Coming-Home-/Leaving-Home-Inszenierung stehen fünf dynamische Projektionen zur Verfügung, welche unabhängig voneinander komfortabel über das MMI touch response ausgewählt werden können.</p> <p>Erweiterte Verkehrsinformation in Verbindung mit der MMI Navigation plus mit MMI touch response</p> <p>Vor Unfall- und Pannenstellen wird zusätzlich zur Darstellung im Audi virtual cockpit im Sichtbereich der fahrenden Person ein Hinweis auf die Fahrbahn projiziert. Dieses Assistenzsystem arbeitet nur innerhalb von Systemgrenzen und unterstützt die fahrende Person.</p>										



Spiegel und Dachsysteme





		Bestellschlüssel	EUR inkl. 19% MwSt. ¹	EUR ohne MwSt. ¹	A8 50 TDI quattro A8 55 TFSI quattro	A8 60 TFSI quattro	A8 60 TFSI e quattro	S8 TFSI quattro	A8 L 50 TDI quattro A8 L 55 TFSI quattro	A8 L 60 TFSI quattro	A8 L 60 TFSI e quattro
Außenspiegel elektrisch einstell-, beheiz- und anklappbar, automatisch abblendend, mit Memoryfunktion		Mit integriertem LED-Blinklicht und Bordsteinautomatik für den Beifahreraußenspiegel, inklusive beheizbarer Scheibenwaschdüsen, Spiegelglas konvex, plan oder asphärisch. Durch die Bordsteinautomatik klappt der Beifahreraußenspiegel bei eingelegtem Rückwärtsgang nach unten und ermöglicht der fahrenden Person eine bessere Sicht auf die Bordsteinkante.									
Außenspiegelgehäuse											
	► in Wagenfarbe	6FB	ohne Mehrpreis		○	○	○	●	○	○	○
	► in Aluminiumoptik			-	-	-	○	-	-	-	-
	► in Schwarz Hinweis: im A8 nur in Verbindung mit Optikpaket schwarz (4ZD) und S line Exterieurpaket (PQD); im S8 nur in Verbindung mit Optikpaket schwarz (4ZD) erhältlich	6FJ	105,- 88,24	●	●	●	●	●	●	●	●
	► in Carbon setzen markante und hochwertige Akzente Hinweis: im A8 nur in Verbindung mit Optikpaket schwarz (4ZD) und S line Exterieurpaket (PQD); im S8 nur in Verbindung mit Optikpaket schwarz (4ZD) erhältlich Ein Angebot der Audi Sport GmbH	6FQ	790,- 663,87	●	●	●	●	●	●	●	●

● = als Sonderausstattung lieferbar ○ = Serienausstattung - = kein Angebot. Erläuterungen zu den Fußnoten finden Sie ab Seite 139.

Spiegel und Dachsysteme

		Bestellschlüssel	EUR inkl. 19% MwSt. ¹	A8 50 TDI quattro A8 55 TFSI quattro	A8 60 TFSI quattro	A8 60 TFSI e quattro	S8 TFSI quattro	A8 L 50 TDI quattro A8 L 55 TFSI quattro	A8 L 60 TFSI quattro	A8 L 60 TFSI e quattro
Panorama-Glasdach	 <p>Das Panorama-Glasdach überzeugt durch eine komfortable Bedienung. Ausstellen und Öffnen des Glaselements erfolgen elektrisch. Ebenso komfortabel werden die lichtdichten Sonnenrollos betätigt. Von außen kann mit dem Funkschlüssel mittels Komfortöffnung und -schließung das Panorama-Glasdach mitbedient werden.</p>	3FB	1.610,- 1.352,94	●	●	●	●	-	-	-
Panorama-Glasdach	 <p>Das zweiteilige Panorama-Glasdach überzeugt durch eine komfortable Bedienung. Ausstellen und Öffnen des Glaselements erfolgen elektrisch. Ebenso komfortabel werden die lichtdichten Sonnenrollos betätigt. Von außen kann mit dem Funkschlüssel mittels Komfortöffnung und -schließung das Panorama-Glasdach mitbedient werden. Der integrierte Windabweiser reduziert Windgeräusche bei geöffnetem Dach.</p>	3FU	1.755,- 1.474,79	-	-	-	-	●	●	●

Schließsysteme

		Bestellschlüssel	EUR inkl. 19% MwSt. ¹	EUR ohne MwSt. ¹	A8 50 TDI quattro A8 55 TFSI quattro	A8 60 TFSI quattro	A8 60 TFSI e quattro	S8 TFSI quattro	A8 L 50 TDI quattro A8 L 55 TFSI quattro	A8 L 60 TFSI quattro	A8 L 60 TFSI e quattro
Komfortschlüssel mit sensorgesteuerter Gepäckraum-entriegelung, mit Safelock⁶		<p>Durch Betätigung des Türgriffs kann das Fahrzeug ohne aktive Verwendung des Schlüssels geöffnet werden. Dies ist bei allen Türen möglich. Durch drahtlose Kommunikation zwischen dem Schlüssel und dem Fahrzeug wird die Zugangsberechtigung bestätigt. Zum Verriegeln des Fahrzeugs von außen genügt das Berühren einer der Sensortasten, die sich an allen Türgriffen befinden. Ein komfortables Entriegeln der Gepäckraumklappe ist mittels der Gepäckraumtaste des Komfortschlüssels oder, wenn man gerade keine Hand frei hat, mit einer Fußgeste durch Kick-Bewegung am Heck möglich.</p> <p>Die Freigabe der Motorstartberechtigung erfolgt ebenfalls ohne aktive Betätigung des Komfortschlüssels. Der Komfortschlüssel muss dazu im Fahrzeug mitgeführt werden. Das Starten und Abstellen des Motors erfolgt über die Engine-Start-Stop-Taste in der Mittelkonsole. Eine hochwertige optische Differenzierung auf der Schlüsselober- und -unterseite durch hochglanzlackierte schwarze Komponenten und seitliche Metallspangen in Aluminiumoptik macht die innovativen Funktionen des Komfortschlüssels sichtbar.</p> <p>Safelock verhindert ein Öffnen der Türen von innen, sobald das Fahrzeug über den Fahrzeugschlüssel verschlossen worden ist.</p>			<input type="radio"/>	<input type="radio"/>	<input type="radio"/>	<input type="radio"/>	<input type="radio"/>	<input type="radio"/>	<input type="radio"/>
Gepäckraumklappe elektrisch öffnend und schließend		<p>Die Gepäckraumklappe wird nach dem Entriegeln elektrisch geöffnet und kann per Tastendruck auch wieder geschlossen werden. Ebenso einfach und bequem wie das Öffnen ist auch das Schließen der Gepäckraumklappe über die Taste an der Innenseite der Gepäckraumklappe, die Fahrzeugschlüsseltaste in Verbindung mit dem Komfortschlüssel oder über die Taste in der Fahrertür. Die Zuziehhilfe erleichtert das manuelle Schließen, wenn es erforderlich ist.</p> <p>In Verbindung mit dem Komfortschlüssel ist eine Fußgeste durch Kick-Bewegung am Heck ausreichend, um die Gepäckraumklappe zu entriegeln, zu öffnen und zu schließen.</p>			<input type="radio"/>	<input type="radio"/>	<input type="radio"/>	<input type="radio"/>	<input type="radio"/>	<input type="radio"/>	<input type="radio"/>

Schließsysteme



		Bestellschlüssel	EUR inkl. 19% MwSt. ¹	EUR ohne MwSt. ¹	A8 50 TDI quattro A8 55 TFSI quattro	A8 60 TFSI quattro	A8 60 TFSI e quattro	S8 TFSI quattro	A8 L 50 TDI quattro A8 L 55 TFSI quattro	A8 L 60 TFSI quattro	A8 L 60 TFSI e quattro
Audi connect Schlüssel⁷	 <p>Der Audi connect Schlüssel benötigt ein geeignetes Android-Smartphone⁸, das den kontaktlosen Übertragungsstandard Near Field Communication (NFC) unterstützt. Zum Öffnen oder Schließen wird das Smartphone unmittelbar an den Griff der Fahrertür gehalten. Nach dem Öffnen kann das Gerät in der universellen Handyablage im Bereich der Mittelarmlehne vorn abgelegt werden, um den Motor starten zu können. Die Funktionalität des Audi connect Schlüssels ist, abhängig vom Smartphone⁸, auch bei schwachem oder leerem Akku des Geräts sichergestellt.</p> <p>Flexible Schlüsselweitergabe. Es können bis zu fünf digitale Fahrzeugschlüssel an weitere Personen einfach und bequem über die myAudi App^{9, 10} auf dem Smartphone weitergegeben werden. Somit gehört eine persönliche Übergabe des Fahrzeugschlüssels der Vergangenheit an. Außerdem wird Ihnen für den Fall, dass Sie Ihren Audi schnell an Dritte weitergeben müssen (z. B. bei einem Parkservice), zusätzlich eine NFC-fähige Karte ausgeliefert, die nach Aktivierung dieselben Funktionen bietet wie der Audi connect Schlüssel auf Ihrem kompatiblen Android-Smartphone⁸.</p> <p>Neben einem kompatiblen Gerät⁸ benötigen Sie einen aktivierten und verifizierten myAudi Account¹¹, um den Dienst nutzen zu können. Zudem wird vorausgesetzt, dass Sie Hauptnutzer_in des Fahrzeugs sind, für das Sie einen Audi connect Schlüssel vergeben möchten. Die myAudi Smartphone-App zur Vergabe und Verwaltung der digitalen Fahrzeugschlüssel ist kostenlos erhältlich.</p>	2F1	210,- 176,47	●	●	●	●	●	●	●	
Servoschließung für die Türen	Die Servoschließung sorgt für geräuscharmes und zuverlässiges Schließen der Fahrzeugtüren. Es genügt, die Türen leicht ins Schloss fallen zu lassen: Die Servoschließung zieht nicht vollständig eingerastete Türen automatisch ins Schloss.	GZ2	680,- 571,43	●	●	●	●	●	●	●	
Diebstahlwarnanlage	Die Diebstahlwarnanlage dient zur Überwachung von Türen, Front- und Gepäckraumklappe. Das mit den Türschlössern gekoppelte Safelock ⁶ verhindert ein Öffnen der Türen von innen, sobald das Fahrzeug über den Fahrzeugschlüssel verschlossen worden ist (länderspezifische Verfügbarkeit).			○	○	○	○	○	○	○	
Vorbereitung für VTS (Vehicle Tracing System)		7G1	500,- 420,17	●/-	●	-	-	●	●	-	
Garagentoröffner¹²	<p>Die fest in das Bedienkonzept integrierte Steuerungs- und Sendeeinheit ist frei programmierbar. Touchscreen-Felder zur Bedienung können individuell benannt werden. Insgesamt können bis zu acht verschiedene Systeme gespeichert werden. Die verwendete Funktechnologie gewährleistet Zuverlässigkeit und Sicherheit. Ein externer Zugriff auf das Steuerungssystem über das Internet ist nicht möglich.</p> <p>Bei Annäherung an den gespeicherten Standort erscheint eine entsprechende Benachrichtigung zur Auslösung des Sendevorgangs. Zur Einrichtung des Systems steht eine benutzerfreundlich geführte Programmierunterstützung über das MMI touch response mit passenden Bordbuchinformationen zur Verfügung. Durch die feste Integration der universellen Fernbedienung müssen keine Handsender mehr mitgeführt werden, da mit dem Garagentoröffner (HomeLink[®]) das Fahrzeug selbst die Schnittstelle zu Haussystemen wird.</p>	VC2	260,- 218,49	●	●	●	●	●	●	●	

● = als Sonderausstattung lieferbar ○ = Serienausstattung - = kein Angebot. Erläuterungen zu den Fußnoten finden Sie ab Seite 139.

Verglasung

		Bestellschlüssel	EUR inkl. 19% MwSt. ¹	EUR ohne MwSt. ¹	AB 50 TDI quattro AB 55 TFSI quattro	AB 60 TFSI quattro	AB 60 TFSI e quattro	S8 TFSI quattro	AB L 50 TDI quattro AB L 55 TFSI quattro	AB L 60 TFSI quattro	AB L 60 TFSI e quattro
Frontscheibe in Wärmeschutzverglasung	Ausführung in Verbundsicherheitsglas				○	○	○	○	○	○	○
Scheiben seitlich und hinten in Wärmeschutzverglasung	grün getönt; Heckscheibe beheizbar, mit Zeitschaltung				○	○	○	-	○	○	○
Akustikverglasung	Verbesserung der Außengeräuschkämmung durch Doppelverglasung	VW8	690,- 579,83		●	●	●	○	●	●	●
											
Frontscheibe in Klimakomfort- und Akustikverglasung	Die zusätzliche Reflexionsbeschichtung vermindert ein Aufheizen des Innenraums bei hohen Außentemperaturen und kann so zur Förderung des Wohlbefindens der im Fahrzeug sitzenden Personen und Reduzierung des Energieverbrauchs der Klimaanlage beitragen. Mit Sichtfenster für Telepassgeräte.	4GL	240,- 201,68		●	●	●	●	●	●	●
Frontscheibe in Klimakomfort- und Akustikverglasung drahtlos beheizbar	Beheizbare Frontscheibe aus Klimakomfort-/Akustikglas, erleichtert schnelles Enteisen und sorgt für Beschlagfreiheit durch flächige Beheizung der Frontscheibe ohne sichtbeeinträchtigende Heizdrähte; mit beheizter Wischblatlablage; Steuerung über die Komfortklimaautomatik. Zusätzlich vermindert die Reflexionsbeschichtung der Frontscheibe ein Aufheizen des Innenraums bei starker Sonneneinstrahlung und reduziert so den Energieverbrauch der Klimaanlage. Mit Sichtfenster für Telepassgeräte	4GR	690,- 579,83		●	●	●	●	●	●	●
Klimakomfort-/Akustikverglasung	Die Klimakomfort- und Akustikverglasung trägt zur Verbesserung der Außengeräuschkämmung durch Doppelverglasung bei. Die zusätzliche Reflexionsbeschichtung vermindert ein Aufheizen des Innenraums bei hohen Außentemperaturen und kann so zur Förderung des Wohlbefindens der im Fahrzeug sitzenden Personen und Reduzierung des Energieverbrauchs der Klimaanlage beitragen. Die Frontscheibe ist mit einem Sichtfenster für Telepassgeräte ausgestattet.	PDG	510,- 428,57 1.200,- 1.008,40		-	-	-	●	-	-	-
					●	●	●	-	●	●	●

Verglasung

			Bestellschlüssel	EUR inkl. 19% MwSt. ¹ EUR ohne MwSt. ¹	A8 50 TDI quattro A8 55 TFSI quattro	A8 60 TFSI quattro	A8 60 TFSI e quattro	S8 TFSI quattro	A8 L 50 TDI quattro A8 L 55 TFSI quattro	A8 L 60 TFSI quattro	A8 L 60 TFSI e quattro
	Sonnenschutzverglasung abgedunkelt		Heckscheibe, hintere Tür- und Seitenscheiben abgedunkelt	QL5 490,- 411,76	●	●	●	●	●	●	●
	Adaptive Scheibenwischer mit integrierten Waschdüsen		Das adaptive Scheibenwischsystem ermöglicht durch gründlichere Reinigung eine Verbesserung der Sicht bei jedem Wetter. Die Reinigungsflüssigkeit wird direkt vor die Wischerblätter gesprüht und nahezu ohne Verzögerung weggewischt, sodass auch während des Wischvorgangs die Sicht weitestgehend frei bleibt. Das System ist beheizbar und unterstützt beim Befreien der Scheibe von Eis durch ein Enteisungsprogramm.	9PF 450,- 378,15	●	●	●	●	●	●	●
46	Sonnenschutzrollos elektrisch für die Heckscheibe und die hinteren Seitenscheiben				○	○	○	○	○	○	○

● = als Sonderausstattung lieferbar ○ = Serienausstattung – = kein Angebot. Erläuterungen zu den Fußnoten finden Sie ab Seite 139.

Weitere Außenausstattungen

		Bestellschlüssel	EUR inkl. 19% MwSt. ¹	EUR ohne MwSt. ¹	A8 50 TDI quattro A8 55 TFSI quattro	A8 60 TFSI quattro	A8 60 TFSI e quattro	S8 TFSI quattro	A8 L 50 TDI quattro A8 L 55 TFSI quattro	A8 L 60 TFSI quattro	A8 L 60 TFSI e quattro
Modellbezeichnung gemäß neuer Leistungskennzeichnung					○	○	○	○	○	○	○
Entfall Leistungs-/Technologie-Schriftzug		2Z7	ohne Mehrpreis		●	●	●	-	●	●	●
Entfall Modellbezeichnung und Leistungs-/Technologie-Schriftzug		2Z0	ohne Mehrpreis		●	●	●	●	●	●	●
Vorbereitung für Anhängervorrichtung		1D8	190,- 159,66		●	●	●	●	●	●	●
Anhängervorrichtung¹³		1D3	1.300,- 1.092,44		●	●	●	●	●	●	●
 <p>Die elektrisch schwenkbare Anhängervorrichtung lässt sich komfortabel über eine Auslösevorrichtung ent- bzw. verriegeln. Sie verfügt über einen elektrisch schwenkbaren Kugelkopf mit elektrischer Entriegelung, der über eine Taste im Gepäckraum gesteuert wird. Der Kugelkopf wie auch die Kugelkopfstange sind aus geschmiedetem Stahl gefertigt. Die Spannstablisierung erfolgt während der Fahrt über die elektronische Stabilisierungskontrolle (ESC). Eine zusätzlich integrierte schwenkbare Systemsteckdose ermöglicht den Dauerbetrieb von elektrischen Geräten im Anhänger oder Wohnwagen auch während der Fahrt. Die Anhängervorrichtung sowie die Systemsteckdose können unsichtbar hinter die Stoßfängerschürze geschwenkt werden.</p>											

Interieur





Datum & Uhrzeit

10:09
Dienstag
2.11.2021

26,7 km





RADIO
MEDIEN
TELEFON
NACHRICHT
NAVIGATION
FAHRZEUG
EINSTELL.
PHONE APPS

21°C
+
-
AUTO AUTO
OFF

quattro

Innenraumfarben





Audi design selection

Farbe (Bestellschlüssel)					
Komfortsitz	Leder Valetta	Leder Valetta	-	-	-
Komfort-Individualkontursitz	Leder Valcona*	Leder Valcona*	Leder Valcona*	Leder Valcona*	-
Komfort-Individualkontursitz in Sportoptik	Leder Valcona**	-	-	-	Leder Valcona***
Schalttafel oben Kontrastnaht	Schwarz -	Schwarz -	Schwarz -	Schwarz -	Granitgrau Felsgrau
Schalttafel unten	Schwarz	Schwarz	Schwarz	Schwarz	Pastellsilber
Türbrüstung Kontrastnaht	Schwarz -	Schwarz -	Schwarz -	Schwarz -	Granitgrau Felsgrau
Türspiegel	Schwarz	Sarderbraun	Perlmutterbeige	Cognac	Pastellsilber
Türverkleidung unten Kontrastnaht	Schwarz -	Schwarz -	Schwarz -	Schwarz -	Pastellsilber Granitgrau
Mittelkonsole Kontrastnaht	Schwarz -	Schwarz -	Schwarz -	Schwarz -	Pastellsilber Granitgrau
Yachthebel/Lenkrad Kontrastnaht auf Lenkrad	Schwarz -	Schwarz -	Schwarz -	Schwarz -	Schwarz Stahlgrau
Sitzbezug/Mittelarmlehne Kontrastnaht/Biese	Schwarz -/-	Sarderbraun -/-	Perlmutterbeige -/-	Cognac -/-	Pastellsilber Granitgrau/Granitgrau
Sicherheitsgurte	Schwarz	Schwarz	Schwarz	Schwarz	Schwarz
Teppichboden	Schwarz	Schwarz	Schwarz	Schwarz	Granitgrau
Dachhimmel	Pastellsilber	Pastellsilber	Pastellsilber	Pastellsilber	Pastellsilber
Hutablage	Schwarz	Schwarz	Schwarz	Schwarz	Pastellsilber

* In Kombination mit Sitzbelüftung mit runder Perforation.

** Nahtbild Rautensteppung ohne Raute S Prägung mit eckiger Perforation.

*** Mit eckiger Perforation, Nahtbild Rautensteppung und Raute S Prägung.

Farbe (Bestellschlüssel)	 Schwarz (WP)	 Cognac (WQ)	 Sarderbraun (WX)	 Perlmutterbeige (WT)
Komfortsitz	-	-	-	-
Komfort-Individualkontursitz	Leder Valcona*	Leder Valcona*	Leder Valcona*	Leder Valcona*
Komfort-Individualkontursitz in Sportoptik**	-	-	-	-
Schalttafel oben***	Schwarz	Schwarz	Schwarz	Wapitibraun
Kontrastnaht	-	-	-	Stahlgrau
Schalttafel unten	Schwarz	Schwarz	Schwarz	Perlmutterbeige
Türbrüstung***	Schwarz	Schwarz	Schwarz	Wapitibraun
Kontrastnaht	-	-	-	Stahlgrau
Türspiegel	Schwarz	Cognac	Sarderbraun	Perlmutterbeige
Türverkleidung unten***	Schwarz	Schwarz	Schwarz	Perlmutterbeige
Kontrastnaht	-	-	-	-
Mittelkonsole	Schwarz	Schwarz	Schwarz	Perlmutterbeige
Kontrastnaht	-	-	-	Stahlgrau
Yachthebel/Lenkrad	Schwarz	Schwarz	Schwarz	Wapitibraun
Kontrastnaht auf Lenkrad	-	-	-	-
Sitzbezug/Mittelarmlehne	Schwarz	Cognac	Sarderbraun	Perlmutterbeige
Kontrastnaht/Biese	Stahlgrau	Stahlgrau	Stahlgrau/Stahlgrau	Stahlgrau/Stahlgrau
Sicherheitsgurte	Schwarz	Schwarz	Schwarz	Perlmutterbeige
Teppichboden	Schwarz	Schwarz	Schwarz	Perlmutterbeige
Dachhimmel	Pastellsilber	Pastellsilber	Pastellsilber	Perlmutterbeige
Hutablage	Schwarz	Schwarz	Schwarz	Perlmutterbeige

* Mit runder Perforation.

** Nahtbild Rautensteppung mit Raute S Prägung mit eckiger Perforation.

*** Zusätzliche Kontrastnaht in Kombination mit Lederpaket.

Innenraumfarben

S line Interieurpaket

Audi exclusive

Farbe (Bestellschlüssel)			
	Schwarz (WW)	Merlotrot (WY)	Cognac (WZ)
Komfortsitz	-	-	-
Komfort-Individualkontursitz	-	-	-
Komfort-Individualkontursitz in Sportoptik*	Leder Valcona*	Leder Valcona*	Leder Valcona*
Schalttafel oben**	Schwarz	Schwarz	Schwarz
Kontrastnaht	-	-	-
Schalttafel unten	Schwarz	Schwarz	Schwarz
Türbrüstung**	Schwarz	Schwarz	Schwarz
Kontrastnaht	-	-	-
Türspiegel	Schwarz	Schwarz	Schwarz
Türverkleidung unten**	Schwarz	Schwarz	Schwarz
Kontrastnaht	-	-	-
Mittelkonsole	Schwarz	Schwarz	Schwarz
Kontrastnaht	-	-	-
Yachthebel/Lenkrad	Schwarz	Schwarz	Schwarz
Kontrastnaht auf Lenkrad	Stahlgrau	Stahlgrau	Stahlgrau
Sitzbezug/Mittelarmlehne	Schwarz	Merlotrot	Cognac
Kontrastnaht/Biese	Stahlgrau	Felsgrau	Stahlgrau
Sicherheitsgurte	Schwarz	Schwarz	Schwarz
Teppichboden	Schwarz	Schwarz	Schwarz
Dachhimmel	Schwarz	Schwarz	Schwarz
Hutablage	Schwarz	Schwarz	Schwarz

Audi exclusive	
Lederausstattung Audi exclusive (YZ1, QM)	Volllederausstattung Audi exclusive (YZ4, QE)
-	-
Leder Valcona*	Leder Valcona*
Leder Valcona*	Leder Valcona*
Schwarz	individualisierbar
-	-
Schwarz	individualisierbar
-	-
Schwarz	individualisierbar
individualisierbar mit Audi exclusive-Badge	individualisierbar mit Audi exclusive-Badge
Schwarz	individualisierbar
-	-
Schwarz	individualisierbar
-	-
Schwarz	Schwarz
Stahlgrau	Stahlgrau
(individualisierbar mit YVU)	(individualisierbar mit YVU)
individualisierbar	individualisierbar
Schwarz	Schwarz
(individualisierbar mit YTO)	(individualisierbar mit YTO)
Schwarz	Schwarz
Pastellsilber	Pastellsilber
Schwarz	Schwarz

* Nahtbild Rautensteppung mit Raute S Prägung mit eckiger Perforation.

** Zusätzliche Kontrastnaht in Kombination mit Lederpaket.

Ausstattungs- und Designpakete

		Bestellschlüssel	EUR inkl. 19% MwSt. ¹ EUR ohne MwSt. ¹	A8 50 TDI quattro A8 55 TFSI quattro	A8 60 TFSI quattro	A8 60 TFSI e quattro	S8 TFSI quattro	A8 L 50 TDI quattro A8 L 55 TFSI quattro	A8 L 60 TFSI quattro	A8 L 60 TFSI e quattro
<p>Audi design selection pastellsilber</p> <p>Die Audi design selection pastellsilber bietet:</p> <ul style="list-style-type: none"> ▶ Komfort-Individualkontursitze in Sportoptik vorn ▶ Vordersitze elektrisch einstellbar mit Memory-Funktion ▶ Außenspiegel elektrisch einstell-, beheiz- und anklappbar, automatisch abblendend, mit Memory-Funktion ▶ Komfortmittellarmlehne vorn ▶ Sitzheizung vorn und hinten ▶ Sitzbelüftung und Massagefunktion vorn ▶ Komfortkopfstützen hinten ▶ Leder Valcona mit Rautensteppung für die Audi design selection pastellsilber: Sitzmittelbahnen und Sitzseitenwangen sowie Lehnenkopf der Vordersitze und der beiden äußeren Sitzplätze im Fond in Leder Valcona perforiert pastellsilber mit Rautensteppung, Sitzseiten, mittlerer Fondsitzplatz, Kopfstützen und Mittelarmlehne in Leder Valcona pastellsilber mit Kontrastnähten und Biese in Granitgrau, Teppich in Granitgrau sowie Gurtbänder in Schwarz ▶ Volllederpaket Audi design selection mit Mittelkonsole, Airbagkappe am Lenkrad, Instrumententafeloberseite, Instrumententafelunterseite inklusive Handschuhfach, Türverkleidungen inklusive Türtaschen, Armauflagen und Brüstung, Innenseite der Türtaschen, Sitzblenden und Lehnenabdeckungen vorn, Kopfstützenschalen vorn in Leder Feinnappa mit Ziernähten, inklusive Ablagefach mit Deckel und zusätzlicher Applikationsleiste in den Armauflagen der Türen vorn und hinten ▶ Lederlenkrad 3-Speichen mit Multifunktion und Schaltwippen mit Kontrastnähten, inklusive S-Emblem und Schaltwippen in Aluminiumoptik ▶ Ambiente-Lichtpaket plus ▶ Einstiegsleisten mit Aluminiumeinlegern vorn und hinten, beleuchtet, mit S-Emblem (nur vorn) ▶ obere Dekoreinlagen Klavierlack schwarz ▶ untere Dekoreinlagen in Aluminium matt gebürstet dunkel ▶ Bedientasten schwarz glänzend mit haptischem Feedback und Aluminiumoptik Interieur ▶ Sonnenschutzrollos elektrisch für die Heckscheibe und die hinteren Seitenscheiben ▶ Sonnenblenden vorn, ausziehbar ▶ 4-Zonen-Komfortklimaautomatik ▶ Dachhimmel und Heckablage in Mikrofaser Dinamica¹⁴ in Pastellsilber <p>Hinweis: nur in Verbindung mit Interieur S line (WQS) erhältlich</p>	<p>PET</p> <p>5.605,- 4.710,08 13.145,- 11.046,22 14.385,- 12.088,24</p>	-	-	-	●	-	-	-	-	●

Ausstattungs- und Designpakete



Interieur S line



Das Interieur S line bietet:

- ▶ Komfort-Individualkontursitze in Sportoptik vorn
- ▶ Vordersitze elektrisch einstellbar, mit Memory-Funktion
- ▶ Außenspiegel elektrisch einstell-, beheiz- und anklappbar, automatisch abblendend, mit Memory-Funktion
- ▶ Komfortmittelarmlehne vorn
- ▶ Leder Valcona mit Rautensteppung: Sitzmittelbahnen der Vordersitze und beiden äußeren Sitzplätze im Fond in Leder Valcona perforiert in Schwarz, Cognacbraun oder Merlotrot mit Rautensteppung und Kontrastnähten, Sitzseitenwangen, mittlerer Fondsitzplatz, Kopfstützen und Mittelarmlehne in Leder Valcona schwarz, cognacbraun oder merlotrot mit Kontrastnähten, Türverkleidung in Mikrofaser Dinamica¹⁴, angepasst an die Sitzfarbe (bei Cognacbraun und Merlotrot Türverkleidung in Schwarz), Instrumententafel oben in Kunstleder schwarz, Instrumententafel unten in Schwarz sowie Teppich in Schwarz. Bei den Ausstattungsfarben Schwarz und Cognacbraun sind die Rautensteppung und Kontrastnähte in Stahlgrau, bei Merlotrot in Felsgrau.
- ▶ Lederlenkrad 3-Speichen mit Multifunktion und Schaltwippen mit Kontrastnähten, inklusive S-Emblem und Schaltwippen in Aluminiumoptik
- ▶ Ambiente-Lichtpaket plus
- ▶ Einstiegsleisten mit Aluminiumeinlegern vorn und hinten, beleuchtet, mit Raute-S-Emblem (nur vorn)
- ▶ obere Dekoreinlagen Klavierlack schwarz
- ▶ untere Dekoreinlagen in Aluminium matt gebürstet dunkel
- ▶ Bedientasten schwarz glänzend mit haptischem Feedback und Aluminiumoptik Interieur
- ▶ Dachhimmel in Stoff schwarz
- ▶ Pedalerie und Fußstütze aus Edelstahl

Bestellschlüssel	EUR inkl. 19% MwSt. ¹ EUR ohne MwSt. ¹	A8 50 TDI quattro A8 55 TFSI quattro	A8 60 TFSI quattro	A8 60 TFSI e quattro	S8 TFSI quattro	A8 L 50 TDI quattro A8 L 55 TFSI quattro	A8 L 60 TFSI quattro	A8 L 60 TFSI e quattro
WQS	6.920,- 5.815,13	●	●	●	-	●	●	●

		Bestellschlüssel	EUR inkl. 19% MwSt. ¹ EUR ohne MwSt. ¹	A8 50 TDI quattro A8 55 TFSI quattro	A8 60 TFSI quattro	A8 60 TFSI e quattro	S8 TFSI quattro	A8 L 50 TDI quattro A8 L 55 TFSI quattro	A8 L 60 TFSI quattro	A8 L 60 TFSI e quattro
Designpaket schwarz/karmesinrot Audi exclusive		YS1	8.450,- 7.100,84	●	●	●	●	●	●	●
 <p>Sitze und Interieurelemente in hochwertigem Leder schwarz werden durch markante Kontraste in Karmesinrot akzentuiert. Dadurch kommt das sportlich-elegante Innenraumdesign mit all seinen Facetten noch faszinierender zum Ausdruck.</p> <p>Das Designpaket schwarz/karmesinrot Audi exclusive beinhaltet:</p> <ul style="list-style-type: none"> ▶ Sitzmittelbahnen (gegebenenfalls mit Rautensteppung), Sitzseitenwangen, Kopfstützen und Mittelarmlehne vorn und hinten in Leder Valcona schwarz mit Kontrastnähten in Karmesinrot ▶ Biese an den Sitzseitenwangen und Kopfstützen vorn und hinten in Karmesinrot ▶ Türverkleidungseinsätze in Mikrofaser Dinamica¹⁴ schwarz mit Audi exclusive Badge ▶ Armauflage in den Türen in Leder schwarz mit Kontrastnähten in Karmesinrot ▶ Lenkradkranz in Leder schwarz mit Kontrastnähten in Karmesinrot ▶ Wählhebel in Leder schwarz ▶ Sicherheitsgurte in Karmesinrot ▶ Fußmatten in Schwarz mit Kedern in Schwarz sowie Biesen und Kontrastnähten in Karmesinrot ▶ Dachhimmel in Pastellsilber <p>Ein Angebot der Audi Sport GmbH</p> <p>Hinweis: nur in Verbindung mit Bedienelemente in Leder schwarz Audi exclusive (7F5), Fußmatten Audi exclusive (0TF), Sicherheitsgurte Audi exclusive (FZ9) bestellbar</p>  										

Ausstattungs- und Designpakete

Designpaket schwarz/ozeanblau Audi exclusive



Sitze und Interieurelemente in hochwertigem Leder schwarz werden durch markante Kontraste in Ozeanblau akzentuiert. Dadurch kommt das sportlich-elegante Innenraumdesign mit all seinen Facetten noch faszinierender zum Ausdruck.

Das Designpaket schwarz/ozeanblau Audi exclusive beinhaltet:

- ▶ Sitzmittelbahnen (gegebenenfalls mit Rautensteppung), Sitzseitenwangen, Kopfstützen und Mittelarmlehne vorn und hinten in Leder Valcona schwarz mit Kontrastnähten in Ozeanblau
- ▶ Biese an den Sitzseitenwangen und Kopfstützen vorn und hinten in Ozeanblau
- ▶ Türverkleidungseinsätze in Mikrofaser Dinamica¹⁴ schwarz mit Audi exclusive-Badge
- ▶ Armauflage in den Türen in Leder schwarz mit Kontrastnähten in Ozeanblau
- ▶ Lenkradkranz in Leder schwarz mit Kontrastnähten in Ozeanblau
- ▶ Wählhebel in Leder schwarz
- ▶ Sicherheitsgurte in Ozeanblau
- ▶ Fußmatten in Schwarz mit Kernen in Schwarz sowie Biesen und Kontrastnähten in Ozeanblau
- ▶ Dachhimmel in Pastellsilber

Ein Angebot der Audi Sport GmbH

Hinweis: nur in Verbindung mit Bedienelemente in Leder schwarz Audi exclusive (7F5), Fußmatten Audi exclusive (0TF), Sicherheitsgurte Audi exclusive (FZ9) bestellbar





Bestellschlüssel	EUR inkl. 19% MwSt. ¹ EUR ohne MwSt. ¹	A8 50 TDI quattro A8 55 TFSI quattro	A8 60 TFSI quattro	A8 60 TFSI e quattro	S8 TFSI quattro	A8 L 50 TDI quattro A8 L 55 TFSI quattro	A8 L 60 TFSI quattro	A8 L 60 TFSI e quattro
YS2	8.450,- 7.100,84	●	●	●	●	●	●	●





Sitzbezüge/Lederausstattungen



			Bestellschlüssel	EUR inkl. 19% MwSt. ¹	EUR ohne MwSt. ¹	A8 50 TDI quattro A8 55 TFSI quattro	A8 60 TFSI quattro	A8 60 TFSI e quattro	S8 TFSI quattro	A8 L 50 TDI quattro A8 L 55 TFSI quattro	A8 L 60 TFSI quattro	A8 L 60 TFSI e quattro
Leder Valetta		Leder Valetta ist ein chromfrei gegerbtes, gedecktes Leder. Die komplette Durchfärbung und der Oberflächenschutz vermitteln Hochwertigkeit und sorgen für Langlebigkeit und Lichtechtheit.				○	○	○	-	○	○	○
Leder Valcona mit Rautensteppung		Leder Valcona trägt zur eleganten Ausstrahlung des Innenraums bei. Die sehr feine und angenehm warme Oberfläche unterstreicht den sehr luxuriösen Charakter des Fahrzeugs. Das nicht geprägte Semi-Anilin-Leder Valcona ist chromfrei gegerbt und durchgefärbt. Die lichtechten Farbpigmente sorgen für eine gleichmäßige Farbgebung. Der Verzicht auf eine ausgeprägte Lackschutzschicht erhöht die Atmungsaktivität.	N1W	850,- 714,29		●	●	●	○	●	●	●
Leder Valcona mit erweiterter Rautensteppung		Leder Valcona trägt zur eleganten Ausstrahlung des Innenraums bei. Die feine und angenehm warme Oberfläche unterstreicht den luxuriösen Charakter des Fahrzeugs. Das nicht geprägte Semi-Anilin-Leder Valcona ist chromfrei gegerbt und durchgefärbt. Die lichtechten Farbpigmente sorgen für eine gleichmäßige Farbgebung. Der Verzicht auf eine ausgeprägte Lackschutzschicht erhöht die Atmungsaktivität. Das sportliche Nahtbild der Rautensteppung vervollständigt die Einzigartigkeit der Komfort-Individualkontursitze bzw. der Komfort-Individualkontursitze in Sportoptik vorn. Zusätzlichen Komfort und Luxus bieten zwei Kissen für die Rücksitze in farblich angepasstem Leder Valcona mit gestickten Audi Ringen in der jeweiligen Kontrastnaht-Farbe. Inklusive Türverkleidung mit erweiterter Rautensteppung.	N1V	1.300,- 1.092,44		-	-	-	-	●	●	●
Lederpaket		Das Lederpaket beinhaltet folgende Ausstattungen in Leder Feinnappa mit Ziernähten: <ul style="list-style-type: none"> ▶ Mittelkonsole ▶ Armauflage in den Türen ▶ Airbagkappe am Lenkrad ▶ inklusive Ablagefach mit Deckel und zusätzlicher Applikationsleiste in den Armauflagen der Türen vorn und hinten Das Lederpaket beinhaltet folgende Ausstattungen in Kunstleder mit Ziernähten: <ul style="list-style-type: none"> ▶ Türbrüstungen 	7HB	990,- 831,93		●	●	●	○	●	●	●

● = als Sonderausstattung lieferbar ○ = Serienausstattung - = kein Angebot. Erläuterungen zu den Fußnoten finden Sie ab Seite 139.

Sitzbezüge/Lederausstattungen

		Bestellschlüssel	EUR inkl. 19% MwSt. ¹ EUR ohne MwSt. ¹	A8 50 TDI quattro A8 55 TFSI quattro	A8 60 TFSI quattro	A8 60 TFSI e quattro	S8 TFSI quattro	A8 L 50 TDI quattro A8 L 55 TFSI quattro	A8 L 60 TFSI quattro	A8 L 60 TFSI e quattro
Erweitertes Lederpaket										
	<p>Das erweiterte Lederpaket beinhaltet folgende Ausstattungen in Leder Feinnappa mit Ziernähten:</p> <ul style="list-style-type: none"> ▶ Mittelkonsole ▶ Armauflage in den Türen ▶ Instrumententafeloberseite ▶ Türbrüstungen ▶ Airbagkappe am Lenkrad (ohne Ziernähte) ▶ Ablagefach mit Deckel und zusätzlicher Applikationsleiste in den Armauflagen der Türen vorn und hinten 	7HC	2.210,- 1.857,14	●	●	●	●	●	●	●
Volllederpaket										
	<p>Das Volllederpaket beinhaltet folgende Ausstattungen in Leder Feinnappa mit Ziernähten:</p> <ul style="list-style-type: none"> ▶ Mittelkonsole ▶ Airbagkappe am Lenkrad ▶ Instrumententafeloberseite ▶ Instrumententafelunterseite inklusive Handschuhfach ▶ Türverkleidungen inklusive Armauflagen und Brüstung ▶ Sitzblenden und Lehnenabdeckungen vorn ▶ Kopfstützenschalen vorn ▶ inklusive Ablagefach mit Deckel und zusätzlicher Applikationsleiste in den Armauflagen der Türen vorn und hinten ▶ Dachhimmel in Microfaser Dinamica¹⁴ schwarz 	7HD	6.320,- 5.310,92	●	●	●	●	●	●	●

		Bestellschlüssel	EUR inkl. 19% MwSt. ¹	EUR ohne MwSt. ¹	A8 50 TDI quattro A8 55 TFSI quattro	A8 60 TFSI quattro	A8 60 TFSI e quattro	S8 TFSI quattro	A8 L 50 TDI quattro A8 L 55 TFSI quattro	A8 L 60 TFSI quattro	A8 L 60 TFSI e quattro
Lederausstattung Audi exclusive	<p>Die Lederausstattung Audi exclusive enthält die farbliche Individualisierung der Sitzmittelbahn, der Sitzseitenwangen, der Kopfstützenschalen vorn und hinten, der Lehnenabdeckungen vorn und der Mittelarmlehne in Leder Valcona sowie der Türverkleidungseinsätze in Mikrofaser Dinamica¹⁴. Die Farben des Leders Valcona, der Mikrofaser Dinamica¹⁴, der Nähte und der Biesen sind wählbar aus dem Angebot der Hauptfarben Audi exclusive. Zusätzlich sind die Farben der Nähte und Biesen wählbar aus dem Angebot der Akzentfarben Audi exclusive. Die Anbauteile sind farblich angepasst.</p> <p>Die Farben des Leders Valcona, der Mikrofaser Dinamica¹⁴, der Nähte und der Biesen sind wählbar aus dem Angebot der Hauptfarben Audi exclusive:</p> <ul style="list-style-type: none"> ▶ Alabasterweiß ▶ Cognacbraun ▶ Diamantsilber ▶ Havannabraun ▶ Jetgrau ▶ Karmesinrot ▶ Ozeanblau ▶ Schwarz <p>Die Farben der Nähte und Biesen sind zusätzlich wählbar aus dem Angebot der Akzentfarben Audi exclusive:</p> <ul style="list-style-type: none"> ▶ Alaskablau ▶ Calendulagelb ▶ Iguanagrün <p>Ein Angebot der Audi Sport GmbH</p> <p>Hinweis: Bitte beachten Sie, dass das Lenkrad in diesem Paket in Leder schwarz mit Kontrastnähten in Stahlgrau ausgeführt ist. Zur Individualisierung der Kontrastnaht, passend zum Audi exclusive-Innenraum, sind Bedienelemente in Leder schwarz Audi exclusive (YVU) ergänzend erhältlich. Des Weiteren sind die Sitzblenden in Verbindung mit dem Volllederpaket (7HD) farblich in Leder ausgeführt. Der Dachhimmel wird in diesem Paket standardmäßig in Pastellsilber ausgeführt.</p>	YZ1	5.500,- 4.621,85	●	●	●	●	●	●	●	●

Sitzbezüge/Lederausstattungen

	Bestellschlüssel	EUR inkl. 19% MwSt. ¹	EUR ohne MwSt. ¹	A8 50 TDI quattro A8 55 TFSI quattro	A8 60 TFSI quattro	A8 60 TFSI e quattro	S8 TFSI quattro	A8 L 50 TDI quattro A8 L 55 TFSI quattro	A8 L 60 TFSI quattro	A8 L 60 TFSI e quattro
<p>Volllederausstattung Audi exclusive</p> <p>Die Volllederausstattung Audi exclusive enthält die farbliche Individualisierung der Sitzmittelbahn, der Sitzseitenwangen, der Kopfstützenschalen vorn und hinten, der Lehnenabdeckungen vorn, der Mittelkonsole, der Armauflage in den Türen, der Türbrüstungen, der Instrumententafeloberseite, der Instrumententafelunterseite inklusive Handschuhfach, der Türverkleidungen, der Sitzblenden und der Mittelarmlehne in Leder Valcona sowie der Türverkleidungseinsätze in Mikrofaser Dinamica¹⁴.</p> <p>Die Farben des Leders Valcona, der Mikrofaser Dinamica¹⁴, der Nähte und der Biesen sind wählbar aus dem Angebot der Hauptfarben Audi exclusive. Zusätzlich sind die Farben der Nähte und Biesen wählbar aus dem Angebot der Akzentfarben Audi exclusive. Instrumententafeloberseite und Türbrüstungen sind in den Lederfarben Audi exclusive erhältlich. Die Anbauteile sind farblich angepasst.</p> <p>Die Farben des Leders Valcona, der Mikrofaser Dinamica¹⁴, der Nähte und der Biesen sind wählbar aus dem Angebot der Hauptfarben Audi exclusive:</p> <ul style="list-style-type: none"> ▶ Alabasterweiß ▶ Cognacbraun ▶ Diamantsilber ▶ Havannabraun ▶ Jetgrau ▶ Karmesinrot ▶ Ozeanblau ▶ Schwarz <p>Die Farben der Nähte und Biesen sind zusätzlich wählbar aus dem Angebot der Akzentfarben Audi exclusive:</p> <ul style="list-style-type: none"> ▶ Alaskablau ▶ Calendulagelb ▶ Iguanagrün <p>Die Farben der Instrumententafeloberseite und der Türbrüstungen sind wählbar in den Lederfarben Audi exclusive:</p> <ul style="list-style-type: none"> ▶ Baikalblau ▶ Granitgrau ▶ Habanobraun ▶ Jetgrau ▶ Karmesinrot ▶ Ozeanblau ▶ Schwarz <p>Ein Angebot der Audi Sport GmbH</p> <p>Hinweis: Bitte beachten Sie, dass das Lenkrad in diesem Paket in Leder schwarz mit Kontrastnähten in Stahlgrau ausgeführt ist. Zur Individualisierung der Kontrastnaht, passend zum Audi exclusive-Innenraum, sind Bedienelemente in Leder schwarz Audi exclusive (YVU) ergänzend erhältlich.</p>	YZ4	12.700,- 10.672,27	●	●	●	●	●	●	●	



Sitze auf Fahrer- und Beifahrerseite



Bestellschlüssel	EUR inkl. 19% MwSt. ¹ EUR ohne MwSt. ¹	A8 50 TDI quattro A8 55 TFSI quattro	A8 60 TFSI quattro	A8 60 TFSI e quattro	S8 TFSI quattro	A8 L 50 TDI quattro A8 L 55 TFSI quattro	A8 L 60 TFSI quattro	A8 L 60 TFSI e quattro
------------------	---	---	--------------------	----------------------	-----------------	---	----------------------	------------------------

Komfortsitze vorn



Die Komfortsitze vorn sind in Sitzhöhe, Sitzlängsposition sowie Sitz- und Lehnenneigung elektrisch einstellbar. Zudem sind sie mit einer elektrischen 4-Wege-Lendenwirbelstütze ausgestattet. Kopfstützen- und Gurthöhe können manuell eingestellt werden. Komfortsitze vorn bieten angenehmen Sitzkomfort und können mit Leder Valetta in verschiedenen Farben kombiniert werden.



		○	○	○	-	○	○	○
--	--	---	---	---	---	---	---	---

Komfort-Individualkontursitz-Paket



Das Komfort-Individualkontursitz-Paket beinhaltet:

- ▶ Außenspiegel elektrisch einstell-, beheiz- und anklappbar, automatisch abblendend, mit Memory-Funktion
- ▶ Komfort-Individualkontursitze vorn
- ▶ Komfortmittelarmlehne vorn
- ▶ Leder Valcona
- ▶ Vordersitze elektrisch einstellbar mit Memory-Funktion

Komfort-Individualkontursitze vorn bieten eine komfortable Sitzposition. Es steht eine Vielzahl elektrischer Einstellmöglichkeiten für Sitzhöhe, Sitzlängsposition, Sitz- und Lehnenneigung, Lehnenkopf sowie Oberschenkelauflage zur Verfügung. Damit verbunden ist die Memory-Funktion für die beiden vorderen Sitzplätze inklusive Kopfstützen- und Gurthöhe vorn, das Lenkrad und die in der Ausstattung enthaltenen Außenspiegel beheizbar, elektrisch einstell-/anklappbar und automatisch abblendend. Die Rückseite der Vordersitze ist entsprechend der gewählten Dekoreinlage angepasst. Zur Ausstattung gehören Komfortkopfstützen in besonders weichem Leder Kokon bzw. Leder Unikat.

Hinweis: Für PS9 ist das Leder Valcona mit Rautensteppung (N1W) optional verfügbar.





PS9	4.050,- 3.403,36	●	●	●	-	●	●	●
PS8	ohne Mehrpreis	-	-	-	●	-	-	-

Sitze auf Fahrer- und Beifahrerseite

		Bestellschlüssel	EUR inkl. 19% MwSt. ¹	EUR ohne MwSt. ¹	A8 50 TDI quattro A8 55 TFSI quattro	A8 60 TFSI quattro	A8 60 TFSI e quattro	S8 TFSI quattro	A8 L 50 TDI quattro A8 L 55 TFSI quattro	A8 L 60 TFSI quattro	A8 L 60 TFSI e quattro
<p>Komfort-Individualkontursitz-Paket in Sportoptik</p>  <p>Das Komfort-Individualkontursitz-Paket in Sportoptik beinhaltet:</p> <ul style="list-style-type: none"> ▶ Außenspiegel elektrisch einstell-, beheiz- und anklappbar, automatisch abblendend, mit Memory-Funktion ▶ Komfort-Individualkontursitze in Sportoptik vorn ▶ Komfortmittellarmlehne vorn ▶ Sitzbezüge in Leder Valcona in Rautensteppung ▶ Vordersitze elektrisch einstellbar mit Memory-Funktion <p>Komfort-Individualkontursitze in Sportoptik vorn bieten eine sportlich-komfortable Sitzposition. Es steht eine Vielzahl elektrischer Einstellmöglichkeiten für Sitzhöhe, Sitzlängsposition, Sitz- und Lehnenneigung, Lehnenkopf sowie Oberschenkel-auflage zur Verfügung. Damit verbunden ist die Memory-Funktion für die beiden vorderen Sitzplätze inklusive Kopfstützenhöhe vorn, das Lenkrad und die in der Ausstattung enthaltenen Außenspiegel beheizbar, elektrisch einstell- und anklappbar. Der Sitzbezug hat mit und ohne Sitzbelüftung eine Rautensteppung und eine spezielle Perforierung. Die Rückseite der Vordersitze ist entsprechend der gewählten Dekoreinlage angepasst.</p> 	<p>PS2</p> <p>4.600,- 3.865,55</p> <p>● ● ● ○ ● ● ●</p>										
<p>Ruhsitz</p> <p>Das Paket beinhaltet:</p> <ul style="list-style-type: none"> ▶ Bildschirme im Fond ▶ Komfort-Individualkontursitze mit Ruhsitz-Funktion für den Fondpassagier auf der Beifahrerseite ▶ 2 Einzelsitze im Fond elektrisch einstellbar mit langer Mittelkonsole ▶ Vordersitze elektrisch einstellbar mit Memory-Funktion ▶ Sitzbelüftung und Massagefunktion vorne und hinten ▶ elektrisch ausfahrbare Fußauflage mit Fußmassagefunktion in der Rückenlehne des Beifahrersitzes ▶ zentrale Bedieneinheit im Fond <p>Hinweis: nur in Verbindung mit Fondsitz-Paket Einzelsitze (PE6) oder Fondsitz-Paket Einzelsitze mit durchgehender, beleuchteter Mittelkonsole (PE1) erhältlich</p>	<p>PS3</p> <p>9.700,- 8.151,26</p> <p>- - - - ● ● ●</p>										

● = als Sonderausstattung lieferbar ○ = Serienausstattung - = kein Angebot. Erläuterungen zu den Fußnoten finden Sie ab Seite 139.

	Bestellschlüssel	EUR inkl. 19% MwSt. ¹ EUR ohne MwSt. ¹	A8 50 TDI quattro A8 55 TFSI quattro	A8 60 TFSI quattro	A8 60 TFSI e quattro	S8 TFSI quattro	A8 L 50 TDI quattro A8 L 55 TFSI quattro	A8 L 60 TFSI quattro	A8 L 60 TFSI e quattro
<p>Vordersitze elektrisch einstellbar mit Memory-Funktion</p>  <p>Die Sitzhöhe, die Sitzlängsposition, die Sitz- und Lehnenneigung der Vordersitze sowie die 4-Wege-Lendenwirbelstütze lassen sich elektrisch sowie beim S8 die Lendenwirbelstütze pneumatisch auf die individuellen Bedürfnisse einstellen. Die Memory-Funktion für die Fahrer- und Beifahrerseite bietet zwei Speicherplätze pro persönlichem Nutzerprofil für die elektrisch einstellbaren Vordersitze und die Außenspiegel. Über die Speichertaste können die Einstellungen gespeichert und abgerufen werden. Zusätzlich wird die letzte Sitzposition automatisch im persönlichen Profil gespeichert.</p> <p>Die Einstiegshilfe erleichtert das Ein- bzw. Aussteigen. Wenn die Zündung ausgeschaltet ist, fährt beim Öffnen der zugehörigen Tür der Sitz nach hinten und beim Fahrersitz die Lenksäule automatisch nach oben.</p> <p>Im persönlichen Profil wird im Fahrzeug eine Vielzahl von Einstellungen, wie z. B. Ergonomie-, Fahrwerks- oder Infotainment-einstellungen, gespeichert. Darunter auch die Sitzposition, die Position der Lenksäule und die Spiegelposition. Im Fahrzeug können bis zu sieben persönliche Profile angelegt werden. Das zuletzt aktive Profil wird beim Verlassen und Abschließen des Fahrzeugs dem verwendeten Fahrzeugschlüssel zugeordnet. Beim Aufschließen des Fahrzeugs erscheint eine persönliche Begrüßung im Audi virtual cockpit und es werden die Einstellungen des persönlichen Profils geladen, das dem verwendeten Fahrzeugschlüssel zugeordnet wurde.</p>			<input type="radio"/>	<input type="radio"/>	<input type="radio"/>	<input type="radio"/>	<input type="radio"/>	<input type="radio"/>	<input type="radio"/>
<p>Mittelarmlehne vorn</p>  <p>für Fahrer_in und Beifahrer_in, einteilig und klappbar</p>			<input type="radio"/>	<input type="radio"/>	<input type="radio"/>	-	<input type="radio"/>	<input type="radio"/>	<input type="radio"/>
<p>Komfortmittelarmlehne vorn</p>  <p>in Längsrichtung und Höhe stufenlos einstellbar, geteilt für Fahrer_in und Beifahrer_in; mit aufklappbaren Staufächern</p>	6E3	210,- 176,47	<input checked="" type="radio"/>	<input checked="" type="radio"/>	<input checked="" type="radio"/>	<input type="radio"/>	<input checked="" type="radio"/>	<input checked="" type="radio"/>	<input checked="" type="radio"/>

Sitze im Fond

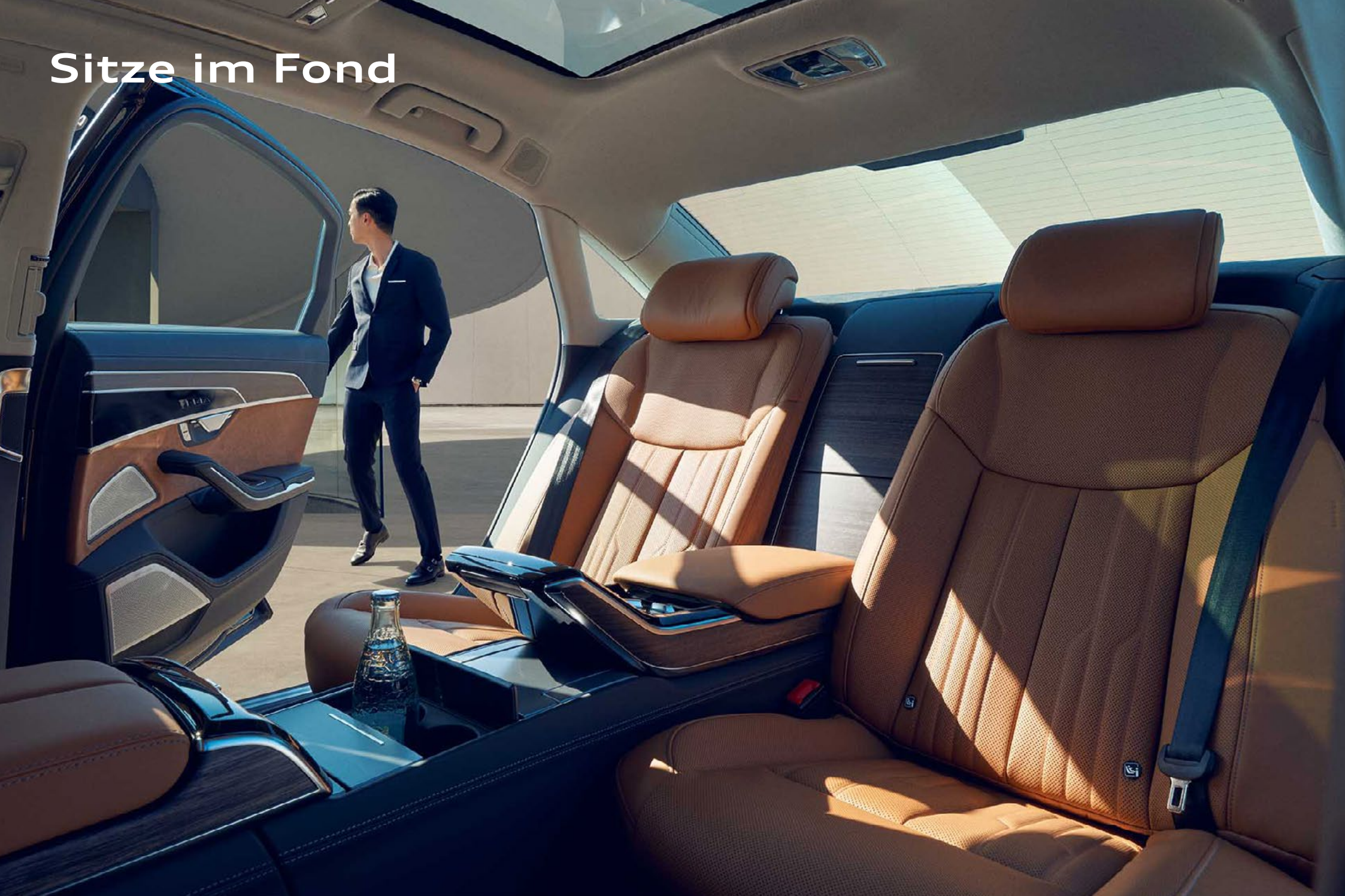

	Bestellschlüssel	EUR inkl. 19% MwSt. ¹ EUR ohne MwSt. ¹	A8 50 TDI quattro A8 55 TFSI quattro	A8 60 TFSI quattro	A8 60 TFSI e quattro	S8 TFSI quattro	A8 L 50 TDI quattro A8 L 55 TFSI quattro	A8 L 60 TFSI quattro	A8 L 60 TFSI e quattro
<p>Rücksitzbank und -lehne, nicht umlegbar</p>  <p>nicht umlegbar; mit ausklappbarer Mittelarmlehne inklusive 2-fachen Getränkehalters und Ablagefachs</p>			○	○	○	○	○	○	○
<p>Fondsitz-Paket Einzelsitze</p>  <p>Das Paket beinhaltet:</p> <ul style="list-style-type: none"> ▶ 3-sitzige Rücksitzanlage mit 2 elektrisch einstellbaren Einzelsitzen ▶ 4-Wege-Lendenwirbelstütze pneumatisch für die Vordersitze und die äußeren Fondsitze ▶ 4-Zonen-Komfortklimaautomatik ▶ Komfortkopfstützen hinten ▶ Sitzheizung vorn und hinten ▶ Sonnenschutzrollos elektrisch für die Heckscheibe und die hinteren Seitenscheiben <p>Die 3-sitzige Rücksitzanlage mit zwei elektrisch einstellbaren Einzelsitzen beinhaltet eine elektrische Einstellung von Sitzlängsposition, Sitz- und Lehnenneigung sowie Lehnenkopferstellung. Des Weiteren ist sie mit pneumatischer 4-Wege-Lendenwirbelstütze, Memory-Funktion für die beiden äußeren Fondsitze sowie Seitenairbags ausgestattet.</p> <p>Wenn die im MMI touch response einstellbare Funktion eingeschaltet ist, fährt die Rücksitzbank beim Öffnen der zugehörigen Tür automatisch in die hinterste Position.</p> <p>Hinweis: Fahrzeugzulassung für 5 Personen</p>	PE6	2.445,- 2.054,62 3.685,- 3.096,64	- ●	- ●	● -	● -	- ●	- -	● -

Sitze im Fond

		Bestellschlüssel	EUR inkl. 19% MwSt. ¹ EUR ohne MwSt. ¹	A8 50 TDI quattro A8 55 TFSI quattro	A8 60 TFSI quattro	A8 60 TFSI e quattro	S8 TFSI quattro	A8 L 50 TDI quattro A8 L 55 TFSI quattro	A8 L 60 TFSI quattro	A8 L 60 TFSI e quattro
Fondsitz-Paket Einzelsitze mit durchgehender, belederter Mittelkonsole	 <p>Das Fondsitz-Paket Einzelsitze mit durchgehender, belederter Mittelkonsole beinhaltet:</p> <ul style="list-style-type: none"> ▶ zentrale Bedieneinheit im Fond ▶ Fußstützen hinten ▶ verlängerte Mittelkonsole, mit Lederauflage ▶ 2 Einzelsitze im Fond, elektrisch einstellbar, mit langer Mittelkonsole ▶ Komfortkopfstützen hinten ▶ Sitzheizung vorn und hinten ▶ Sitzbelüftung und Massagefunktion vorn und hinten ▶ 4-Wege-Lendenwirbelstütze pneumatisch für die Vordersitze und die äußeren Fondsitze ▶ 4-Zonen-Komfortklimaautomatik <p>Die zwei Einzelsitze im Fond des Audi A8 L bieten mehr Freiraum, bequemen Sitzkomfort und sind vielseitig einstellbar. Wenn die im MMI touch response einstellbare Einstiegshilfe-Funktion eingeschaltet ist, fährt die Rücksitzbank beim Öffnen der zugehörigen Tür automatisch in die hinterste Position.</p> <p>Detaillierte Informationen zu den einzelnen Ausstattungen können den jeweiligen Einzelbeschreibungen entnommen werden.</p> <p>Hinweis: Fahrzeugzulassung für 4 Personen</p>	PE1	6.965,- 5.852,94 8.205,- 6.894,96	-	-	-	-	-	-	●
				-	-	-	-	●	●	-
				-	-	-	-	-	-	-



Sitze/Sitzkomfort



Bestellschlüssel	EUR inkl. 19% MwSt. ¹ EUR ohne MwSt. ¹	A8 50 TDI quattro A8 55 TFSI quattro	A8 60 TFSI quattro	A8 60 TFSI e quattro	S8 TFSI quattro	A8 L 50 TDI quattro A8 L 55 TFSI quattro	A8 L 60 TFSI quattro	A8 L 60 TFSI e quattro
------------------	---	---	--------------------	----------------------	-----------------	---	----------------------	------------------------

Sitzheizung vorn und hinten



Die Sitzheizung beheizt die Sitz- und Lehnenmittelbahn, Sitz- und Lehnenseitenwangen sowie Oberschenkelauflagen. Am Klimabedienteil im unteren MMI touch response-Display ist die Sitzheizung für die beiden vorderen Sitze individuell in drei Stufen einstellbar. Die äußeren Fondsitze sind ebenfalls getrennt regelbar. Mit der Sitzklima-Balance-Funktion kann über das MMI touch response-Display die Fokussierung der Belüftung auf Sitzlehne oder Sitzfläche der Vordersitze individuell eingestellt werden.

Sitzbelüftung und Massagefunktion vorn



Die aktive Sitzbelüftung reguliert den Temperaturausgleich an der Sitzfläche und Sitzlehne. Auch bei hohen Außentemperaturen sorgt sie für ein angenehmes Sitzklima. Zur Belüftung wird Luft durch das perforierte Leder der Sitz- und Lehnenmittelbahn sowie Oberschenkelauflage der vorderen Sitzplätze eingesaugt. Die Stärke des Luftstroms ist in drei Stufen am unteren MMI touch-Display einstellbar. Sinkt die Sitztemperatur unter eine definierte Temperaturschwelle bei aktivierter Sitzlüftung und deaktivierter Sitzheizung, wird die Sitzheizung so lange verdeckt aktiviert, bis die Schwelle überschritten wurde. Mit der Sitzklima-Balance-Funktion kann über das MMI touch response-Display die Fokussierung der Belüftung auf Sitzlehne oder Sitzfläche individuell eingestellt werden.



Die Massagefunktion umfasst acht verschiedene Massageprogramme, die zur gezielten Entspannung der Rücken- und Schultermuskulatur entwickelt wurden. Insgesamt werden je Vordersitz 16 pneumatische Dreifachhubkissen eingesetzt. Diese können in drei Intensitäten eingestellt werden. Die Einstellung der Programme und der Intensität erfolgt über das untere MMI touch response-Display. Zum Ein- bzw. Ausschalten der Massagefunktion kann die Schnellwahltaste am Sitz genutzt werden.

* Nur in Verbindung mit einem Sitzpaket.



Hinweis: Bei Sitzbelüftung ist das Leder der belüfteten Vordersitze perforiert.

		<input type="radio"/>	<input type="radio"/>	<input type="radio"/>	<input type="radio"/>	<input type="radio"/>	<input type="radio"/>	<input type="radio"/>
4D5	ohne Mehrpreis	●*	●*	●*	○	●*	●*	●*

Sitze/Sitzkomfort

		Bestellschlüssel	EUR inkl. 19% MwSt. ¹	EUR ohne MwSt. ¹	A8 50 TDI quattro A8 55 TFSI quattro	A8 60 TFSI quattro	A8 60 TFSI e quattro	S8 TFSI quattro	A8 L 50 TDI quattro A8 L 55 TFSI quattro	A8 L 60 TFSI quattro	A8 L 60 TFSI e quattro
Sitzbelüftung und Massagefunktion vorn und hinten			4D2	1.760,- 1.478,99 3.360,- 2.823,53	- ●	- ●	- ●	● -	- ●	- ●	- ●
	Die aktive Sitzbelüftung reguliert den Temperaturausgleich an der Sitzfläche. Auch bei hohen Außentemperaturen sorgt sie für ein angenehmes Sitzklima. Zur Belüftung wird Luft durch das perforierte Leder der Sitz- und Lehnenmittelbahn sowie Oberschenkelauflage der vorderen Sitzplätze und der Sitz- und Lehnenmittelbahn der hinteren äußeren Sitzplätze eingesaugt. Die Stärke des Luftstroms ist in drei Stufen am unteren MMI touch-Display einstellbar. Der Unterkühlschutz wird durch automatische Beheizung erreicht. Mit der Sitzklima-Balance-Funktion kann über das MMI touch response-Display die Belüftung von Sitzlehne und Sitzfläche individuell geregelt werden.										
	Die Massagefunktion umfasst acht verschiedene Massageprogramme, die zur gezielten Entspannung der Rücken- und Schultermuskulatur entwickelt wurden. Insgesamt werden je Vordersitz 16 pneumatische Dreifachhubkissen eingesetzt. Diese können in drei Intensitäten eingestellt werden. Die Einstellung der Programme und der Intensität erfolgt über das untere MMI touch response-Display. Zum Ein- bzw. Ausschalten der Massagefunktion kann die Schnellwahltaste am Sitz genutzt werden. Die äußeren Fondsitze sind mit 18 pneumatischen Dreifachhubkissen ausgestattet. Die Bedienung kann über die zentrale Bedieneinheit im Fond erfolgen.										
	Hinweis: Bei Sitzbelüftung ist das Leder der belüfteten Vorder- und der unbelüfteten äußeren Fondsitze perforiert.										
Wärme-Komfort-Paket vorne	Mittelkonsole vorn und Armauflage in den Türen vorn		2L1	170,- 142,86	●	●	●	●	●	●	●
	Hinweis: nur in Verbindung mit beheizbarem Lenkrad, Lederpaket und 4-Zonen-Klimakomfortautomatik										
Wärme-Komfort-Paket vorne und hinten	Armauflage in den Türen vorn und hinten sowie Mittelarmlehne vorn und hinten		2L3	390,- 327,73	●	●	●	●	●	●	●
	Hinweis: nur in Verbindung mit beheizbarem Lenkrad, Lederpaket und 4-Zonen-Klimakomfortautomatik										

● = als Sonderausstattung lieferbar ○ = Serienausstattung - = kein Angebot. Erläuterungen zu den Fußnoten finden Sie ab Seite 139.

		Bestellschlüssel	EUR inkl. 19% MwSt. ¹	EUR ohne MwSt. ¹	A8 50 TDI quattro A8 55 TFSI quattro	A8 60 TFSI quattro	A8 60 TFSI e quattro	S8 TFSI quattro	A8 L 50 TDI quattro A8 L 55 TFSI quattro	A8 L 60 TFSI quattro	A8 L 60 TFSI e quattro
Komfortkopfstützen hinten		3Q3	275,- 231,09		●	●	●	●	●	●	●
ISOFIX und Top Tether für Fondsitze außen					○	○	○	○	○	○	○
<p>in besonders weichem Leder, für Sitzreihe hinten</p> <p>Normhalterung zur praktischen Befestigung von i-Size- und ISOFIX-Kindersitzen; mit zusätzlichem Befestigungspunkt (Top Tether)</p> <p>Die empfohlenen Kindersitze von Audi Original Zubehör erhalten Sie bei Ihrem Audi Partner.</p>											

Dekorelemente



Bestellschlüssel	EUR inkl. 19% MwSt. ¹	EUR ohne MwSt. ¹	A8 50 TDI quattro A8 55 TFSI quattro	A8 60 TFSI quattro	A8 60 TFSI e quattro	S8 TFSI quattro	A8 L 50 TDI quattro A8 L 55 TFSI quattro	A8 L 60 TFSI quattro	A8 L 60 TFSI e quattro
------------------	-------------------------------------	--------------------------------	---	--------------------	----------------------	-----------------	---	----------------------	------------------------

Obere Dekoreinlagen



► **Holz Eschenmaser graubraun naturell**
für Instrumententafel, Türverkleidungen und Mittelkonsole; inklusive Einfassungen in Aluminiumoptik

5MC	ohne Mehrpreis	○	○	○	●	○	○	○
-----	-------------------	---	---	---	---	---	---	---



► **Carbon Vektor**
für Instrumententafel, Türverkleidungen und Mittelkonsole; inklusive Einfassungen in Aluminiumoptik
Hinweis: nur in Verbindung mit Interieur S line

5MK	460,- 386,55	●	●	●	○	●	●	●
-----	------------------------	---	---	---	---	---	---	---



► **Holz Eukalyptus graubraun naturell**
für Instrumententafel, Türverkleidungen und Mittelkonsole; inklusive Einfassungen in Aluminiumoptik

7TE	ohne Mehrpreis	-	-	-	●	-	-	-
-----	-------------------	---	---	---	---	---	---	---



► **Holz Nussbaumwurzel naturell**
für Instrumententafel, Türverkleidungen und Mittelkonsole; inklusive Einfassungen in Aluminiumoptik

5MG	ohne Mehrpreis	-	-	-	●	-	-	-
-----	-------------------	---	---	---	---	---	---	---





► **Klavierlack schwarz**
für Instrumententafel, Türverkleidungen und Mittelkonsole; inklusive Einfassungen in Aluminiumoptik

5TL	ohne Mehrpreis	-	-	-	●	-	-	-
-----	-------------------	---	---	---	---	---	---	---

	750,- 630,25	●	●	●	-	●	●	●
--	------------------------	---	---	---	---	---	---	---

● = als Sonderausstattung lieferbar ○ = Serienausstattung - = kein Angebot. Erläuterungen zu den Fußnoten finden Sie ab Seite 139.



Dekorelemente

		Bestellschlüssel	EUR inkl. 19% MwSt. ¹	EUR ohne MwSt. ¹	A8 50 TDI quattro A8 55 TFSI quattro	A8 60 TFSI quattro	A8 60 TFSI e quattro	S8 TFSI quattro	A8 L 50 TDI quattro A8 L 55 TFSI quattro	A8 L 60 TFSI quattro	A8 L 60 TFSI e quattro
Obere Dekoreinlagen Holz Audi exclusive  <p>für Instrumententafel, Türverkleidungen und Mittelkonsole; Einfassungen in Aluminiumoptik; erhältlich in Holz Myrtenmaser muskatbraun, Eschenmaser edelgrau naturell und Eukalyptus bernstein naturell</p> <p>Ein Angebot der Audi Sport GmbH</p> <p>Hinweis: Der Umfang seitlich an den Türarmlaufen ist nur in Verbindung mit dem Lederpaket der AUDI AG erhältlich. In Verbindung mit dem Komfort-Individualkontursitz vorn bzw. dem Komfort-Individualkontursitz in Sportoptik vorn sind weitere Applikationen in der Sitzabdeckung der Vordersitze erhältlich.</p>		YTA	1.950,- 1.638,66		●	●	●	●	●	●	●
Untere Dekoreinlagen in Feinlack graphitgrau  <p>für Instrumententafel</p>					○	○	○	-	○	○	○
Untere Dekoreinlagen in Aluminium matt gebürstet dunkel  <p>für Instrumententafel</p>		GT1	190,- 159,66		●	●	●	○	●	●	●



● = als Sonderausstattung lieferbar ○ = Serienausstattung - = kein Angebot. Erläuterungen zu den Fußnoten finden Sie ab Seite 139.

	Bestellschlüssel	EUR inkl. 19% MwSt. ¹	EUR ohne MwSt. ¹	A8 50 TDI quattro A8 55 TFSI quattro	A8 60 TFSI quattro	A8 60 TFSI e quattro	S8 TFSI quattro	A8 L 50 TDI quattro A8 L 55 TFSI quattro	A8 L 60 TFSI quattro	A8 L 60 TFSI e quattro
<p>Erweiterte Dekorelemente in Klavierlack schwarz</p>   <p>Erweiterte Dekorelemente in Klavierlack schwarz beinhalten:</p> <ul style="list-style-type: none"> ▶ Dekoreinlagen für die Armaturentafel ▶ Türverkleidungen und Mittelkonsole in Klavierlack schwarz inklusive Einfassungen in Aluminiumoptik ▶ Dachhaltegriffe mit Segmenten in Klavierlack schwarz ▶ Wählhebel in Klavierlackoptik schwarz <p>Erweiterte Dekorelemente in Klavierlack schwarz strahlen eine betonte Hochwertigkeit aus. Sie sind die konsequente Ergänzung der schwarz glänzenden Displays in der Instrumententafel und bringen das progressive Interieurdesign noch deutlicher zur Geltung.</p>	PAH	720,- 605,04 1.470,- 1.235,29	-	-	-	●	-	-	-	
<p>Ambiente-Lichtpaket</p> <p>Der Fahrzeuginnenraum des Audi A8/A8 L wird durch eine wirkungsvolle Beleuchtung in Szene gesetzt. Die LED-Technologie sorgt für ein weißes Licht, das sehr angenehm auf die Augen wirkt. Zudem zeichnen sich LEDs durch ihren geringen Energieverbrauch und die hohe Haltbarkeit aus.</p> <p>In Verbindung mit der optionalen Spurwechselwarnung fungiert das Konturlicht in den Türen als rotes Warnlicht für die Ausstiegswarnung. In Verbindung mit dem optionalen Bang & Olufsen Soundsystem sind weiße Konturlichtlinien um die Lautsprecher in den Türen enthalten.</p>			○	○	○	-	○	○	○	
<p>Ambiente-Lichtpaket plus</p> <p>Die Farbwelt im Innenraum des Audi A8/A8 L/S8 ganz nach den eigenen Wünschen konfigurieren. Die blendfreie Beleuchtung in LED-Technologie erzeugt ein besonders harmonisches und homogenes Licht. Die Konturbeleuchtung inszeniert Linien und Fugenverläufe. Mit der Ambientebeleuchtung werden Flächen und Kanten durch das Spiel mit Licht und Schatten hervorgehoben. Das Interieurdesign erscheint so in einem völlig neuen Licht.</p> <p>Für die Anpassung stehen sechs vordefinierte Farbprofile zur Verfügung. Zusätzlich können ein interaktives und ein individuelles Farbprofil aktiviert werden. Das interaktive Farbprofil wird durch die jeweiligen Audi drive select-Modi gesteuert. Beim individuellen Farbprofil stehen 30 Farben zur Auswahl. Die farblichen Anpassungen erfolgen jeweils getrennt für Kontur- bzw. Ambientebeleuchtung.</p> <p>In Verbindung mit der optionalen Spurwechselwarnung fungiert das Konturlicht in den Türen als rotes Warnlicht für die Ausstiegswarnung. In Verbindung mit dem optionalen Bang & Olufsen Soundsystem sind weiße Konturlichtlinien um die Lautsprecher in den Türen enthalten.</p>	QQ2	600,- 504,20	●	●	●	○	●	●	●	

Dekorelemente



	Bestellschlüssel	EUR inkl. 19% MwSt. ¹ EUR ohne MwSt. ¹	A8 50 TDI quattro A8 55 TFSI quattro	A8 60 TFSI quattro	A8 60 TFSI e quattro	S8 TFSI quattro	A8 L 50 TDI quattro A8 L 55 TFSI quattro	A8 L 60 TFSI quattro	A8 L 60 TFSI e quattro
<p>Bedientasten schwarz glänzend mit haptischem Feedback</p>  <p>Bedientastenleiste, Lichttasten, Tasten Sitzmemory vorn und hinten in Schwarz glänzend, Bedientasten- sowie Lichttastenleiste mit haptischem Feedback; Lichttastenleiste inklusive Annäherungssensoren</p>			○	○	○	-	○	○	○
<p>Bedientasten schwarz glänzend mit haptischem Feedback und Aluminiumoptik Interieur</p>  <p>Bedientastenleiste, Lichttasten, Tasten Sitzmemory vorn und hinten in Schwarz glänzend, Bedientasten- sowie Lichttastenleiste mit haptischem Feedback; Lichttastenleiste inklusive Annäherungssensoren; Bedientasten Fahrerassistenzsysteme, Tasten für Parkbremse, Auto-Hold-Funktion, Zentralverriegelung vorn und hinten, Verriegelung hinten, Heckklappenentriegelung, Tankklappenentriegelung sowie Fensterheber in Aluminiumoptik</p>	G55	240,- 201,68	●	●	●	○	●	●	●

Dachhimmel

		Bestellschlüssel	EUR inkl. 19% MwSt. ¹	EUR ohne MwSt. ¹	A8 50 TDI quattro A8 55 TFSI quattro	A8 60 TFSI quattro	A8 60 TFSI e quattro	S8 TFSI quattro	A8 L 50 TDI quattro A8 L 55 TFSI quattro	A8 L 60 TFSI quattro	A8 L 60 TFSI e quattro
Dachhimmel in Stoff in spezifischer Farbe	farbabgestimmt auf die jeweilige Innenausstattungsfarbe in Pastellsilber oder Perlmutterbeige				○	○	○	○	○	○	○
											
Dachhimmel in Stoff schwarz		6NQ	ohne Mehrpreis 350,- 294,12	-	-	-	●	-	-	-	-
				●	●	●	-	●	●	●	●
Mikrofaser Dinamica¹⁴-Paket in spezifischer Farbe	Das Paket beinhaltet: ▶ Ambiente-Lichtpaket plus ▶ Dachhimmel in Mikrofaser Dinamica ¹⁴ in spezifischer Farbe ▶ Sonnenblende auf Fahrer- und Beifahrerseite, ausziehbar Dachhimmel abhängig von der gewählten Innenausstattungsfarbe in Pastellsilber oder Perlmutterbeige; Heckablage abhängig von der gewählten Innenausstattungsfarbe in Schwarz, Perlmutterbeige oder Pastellsilber (Audi design selection)	PL7	1.550,- 1.302,52 2.150,- 1.806,72	-	-	-	●	-	-	-	-
				●	●	●	-	●	●	●	●
Mikrofaser Dinamica¹⁴-Paket mit schwarzem Dachhimmel	Das Paket beinhaltet: ▶ Ambiente-Lichtpaket plus ▶ Dachhimmel und Heckablage in Mikrofaser Dinamica ¹⁴ schwarz ▶ Sonnenblende auf Fahrer- und Beifahrerseite, ausziehbar	PL4	1.550,- 1.302,52 2.150,- 1.806,72	-	-	-	●	-	-	-	-
				●	●	●	-	●	●	●	●

Lenkräder/Schalt-/Wählhebel/Bedienelemente

		Bestellschlüssel	EUR inkl. 19% MwSt. ¹	EUR ohne MwSt. ¹	A8 50 TDI quattro A8 55 TFSI quattro	A8 60 TFSI quattro	A8 60 TFSI e quattro	S8 TFSI quattro	A8 L 50 TDI quattro A8 L 55 TFSI quattro	A8 L 60 TFSI quattro	A8 L 60 TFSI e quattro
<p>Doppelspeichen-Lederlenkrad mit Multifunktion und Schaltwippen</p> 	<p>Das Lenkrad liegt gut in der Hand und das progressive und exklusive Lenkraddesign in Aluminiumoptik integriert sich nahtlos in das Interieur des Fahrzeugs. Ergänzt durch das farblich auf die gewählte Schalttafeloberseite abgestimmte Leder von Lenkrad und Wählhebelknopf. Höhe und Abstand des Lenkrads sind elektrisch einstellbar und bieten eine Automatik für den komfortablen Ein- und Ausstieg.</p> <p>Zur einfachen Bedienung der umfangreichen serienmäßigen und optionalen Infotainment-Umfänge ist das Lenkrad mit zwölf Multifunktionstasten ausgestattet. Schaltwippen ermöglichen das manuelle Wechseln der Fahrstufen.</p>				○	○	○	-	○	○	○
<p>Doppelspeichen-Lederlenkrad mit Multifunktion, Schaltwippen und Lenkradheizung</p> 	<p>Das Lenkrad liegt gut in der Hand und das progressive und exklusive Lenkraddesign in Aluminiumoptik integriert sich nahtlos in das Interieur des Fahrzeugs. Ergänzt durch das farblich auf die gewählte Schalttafeloberseite abgestimmte Leder von Lenkrad und Wählhebelknopf. Höhe und Abstand des Lenkrads sind elektrisch einstellbar und bieten eine Automatik für komfortablen Ein- und Ausstieg.</p> <p>Zur einfachen Bedienung der umfangreichen serienmäßigen und optionalen Infotainment-Umfänge ist das Lenkrad mit zwölf Multifunktionstasten ausgestattet. Schaltwippen ermöglichen das manuelle Wechseln der Fahrstufen. Zusätzlich ist der Lenkradkranz beheizbar.</p>	Z2M	240,- 201,68	●	●	●	-	●	●	●	
<p>Lederlenkrad 3-Speichen mit Multifunktion und Schaltwippen</p> 	<p>Das Sportlederlenkrad überzeugt durch seine sportliche Optik und liegt gut in der Hand. Mit farblich auf die Schalttafeloberseite abgestimmtem Leder von Lenkrad und Wählhebelknopf. Höhe und Abstand des Lenkrads sind elektrisch einstellbar und bieten eine Automatik für den komfortablen Ein- und Ausstieg.</p> <p>Zur komfortablen Bedienung der umfangreichen serienmäßigen und optionalen Infotainment-Umfänge ist das Lenkrad mit zwölf Multifunktionstasten ausgestattet. Schaltwippen ermöglichen das manuelle Wechseln der Fahrstufen. Mit farblich abgesetzten Nähten, S-Emblem und Schaltwippen in Aluminiumoptik.</p> <p>Hinweis: bei A8 nur in Verbindung mit Interieur S line (WQS) erhältlich</p>	1XW	100,- 84,03	●	●	●	○	●	●	●	



		Bestellschlüssel	EUR inkl. 19% MwSt. ¹	EUR ohne MwSt. ¹	A8 50 TDI quattro A8 55 TFSI quattro	A8 60 TFSI quattro	A8 60 TFSI e quattro	S8 TFSI quattro	A8 L 50 TDI quattro A8 L 55 TFSI quattro	A8 L 60 TFSI quattro	A8 L 60 TFSI e quattro
Lederlenkrad 3-Speichen mit Multifunktion, Schaltwippen und Lenkradheizung		<p>Das Sportlederlenkrad überzeugt durch seine sportliche Optik und liegt gut in der Hand. Mit farblich auf die Schalttafel- oberseite abgestimmtem Leder von Lenkrad und Wählhebelknopf. Höhe und Abstand des Lenkrads sind elektrisch einstell- bar und bieten eine Automatik für den komfortablen Ein- und Ausstieg.</p> <p>Zur komfortablen Bedienung der umfangreichen serienmäßigen und optionalen Infotainment-Umfänge ist das Lenkrad mit zwölf Multifunktionstasten ausgestattet. Schaltwippen ermöglichen das manuelle Wechseln der Fahrstufen. Zusätzlich ist der Lenkradkranz beheizbar.</p> <p>Mit farblich abgesetzten Nähten, S-Emblem und Schaltwippen in Aluminiumoptik</p> <p>Hinweis: bei A8 nur in Verbindung mit Interieur S line (WQS) erhältlich</p>	1XP	240,- 201,68 340,- 285,71	-	-	-	●	-	-	-
Wählhebel in Leder			6Q2	ohne Mehrpreis	○	○	○	●	○	○	○
Wählhebel in Carbon					-	-	-	○	-	-	-

Lenkräder/Schalt-/Wählhebel/ Bedienelemente

		Bestellschlüssel	EUR inkl. 19% MwSt. ¹	EUR ohne MwSt. ¹	A8 50 TDI quattro A8 55 TFSI quattro	A8 60 TFSI quattro	A8 60 TFSI e quattro	S8 TFSI quattro	A8 L 50 TDI quattro A8 L 55 TFSI quattro	A8 L 60 TFSI quattro	A8 L 60 TFSI e quattro
Wählhebel in Klavierlackoptik schwarz		6Q3	ohne Mehrpreis		●	●	●	●	●	●	●
	Hinweis: nur in Verbindung mit Erweiterte Dekorelemente in Klavierlack schwarz (PAH)										
Bedienelemente in Leder schwarz Audi exclusive	<p>Lenkradkranz und Wählhebelknopf in Leder schwarz Audi exclusive</p> <p>Die Farben der Nähte sind wählbar aus dem Angebot der Haupt-, Akzent- und Zusatzfarben Audi exclusive: Alabasterweiß, Cognacbraun, Diamantsilber, Havannabraun, Jetgrau, Karmesinrot, Ozeanblau, Schwarz, Alaskablau, Calendulagelb, Iguanagrün, Granitgrau, Baikablau und Habanobraun.</p> <p>Ein Angebot der Audi Sport GmbH</p>	YVU	790,- 663,87		●	●	●	●	●	●	●

● = als Sonderausstattung lieferbar ○ = Serienausstattung – = kein Angebot. Erläuterungen zu den Fußnoten finden Sie ab Seite 139.

Klimatisierung

		Bestellschlüssel	EUR inkl. 19% MwSt. ¹	EUR ohne MwSt. ¹	A8 50 TDI quattro A8 55 TFSI quattro	A8 60 TFSI quattro	A8 60 TFSI e quattro	S8 TFSI quattro	A8 L 50 TDI quattro A8 L 55 TFSI quattro	A8 L 60 TFSI quattro	A8 L 60 TFSI e quattro
2-Zonen-Komfortklimaautomatik	 <p>Die Temperaturverteilung für die Fahrer- und Beifahrerseite kann getrennt eingestellt werden. Die Klimatisierung des Fondraums erfolgt über Luftausströmer in der Mittelkonsole hinten. Defrosterdüsen leiten die klimatisierte Luft direkt an Windschutz- und Seitenscheiben, können dort Kondenswasserbeschlag sowie Vereisung besser entfernen und dadurch für verbesserte Sichtverhältnisse sorgen. Die 2-Zonen-Komfortklimaautomatik verfügt über einen kombinierten staub- und geruchsabscheidenden Innenraumfilter, der für eine geringere Belastung des Fahrzeuginnenraums mit Staubpartikeln, Gerüchen und Allergenen sorgt.</p>				<input type="radio"/>	<input type="radio"/>	-	-	<input type="radio"/>	<input type="radio"/>	-
4-Zonen-Komfortklimaautomatik	 <p>Die 4-Zonen-Komfortklimaautomatik enthält folgende Funktionen:</p> <ul style="list-style-type: none"> ▶ elektronische Regelung der Lufttemperatur, -menge und -verteilung ▶ getrennte Temperatureinstellung für Fahrer- und Beifahrerseite ▶ getrennte Temperatureinstellung und Luftverteilung hinten links und rechts ▶ Luftaustrittsdüsen in der Mittelkonsole und in der B-Säule ▶ Klimabedienteil hinten mit Touchbedienung ▶ effiziente Klimazonenregulierung durch Insassenerkennung ▶ automatischen Umluftbetrieb und sonnenstandsabhängige Regulierung ▶ separate Defrostertaste für Front- und Seitenscheiben ▶ staub- und geruchsabscheidenden Innenraumfilter, der für eine geringere Belastung des Fahrzeuginnenraums mit Staubpartikeln, Gerüchen und Allergenen sorgt ▶ Restwärmenutzung ▶ Speicherung personalisierter Klimaprofile 	9AU	1.240,- 1.042,02		<input checked="" type="radio"/>	<input checked="" type="radio"/>	<input type="radio"/>	<input type="radio"/>	<input checked="" type="radio"/>	<input checked="" type="radio"/>	<input type="radio"/>
Ionisator und Aromatisierung	<p>Durch die Ausstattung Ionisator und Aromatisierung erreicht das Innenraumklima ein hohes Niveau an Reinheit, Frische und Luftqualität. Der Ionisator reduziert schädliche Partikel und Keime in der Luft des Fahrzeuginnenraums. Er unterstützt dadurch auch eine antiallergene Reinigung. Der erzielte Frischegrad der Luft kann dabei helfen, das Wohlbefinden und die Aufmerksamkeit zu steigern.</p> <p>Die aktive Beduftung und die exklusiv für Audi entwickelten Düfte erzeugen ein noch besseres Raumklima und Frischegefühl. Gewählt werden kann je nach persönlicher Präferenz zwischen zwei hochwertigen Düften (Sommer und Winter) und vier verschiedenen Intensitätsstufen. Durch die spezielle Aromatisierungstechnologie lagern sich diese Duftmoleküle nicht auf textilen Oberflächen im Fahrzeug und der Kleidung der im Fahrzeug sitzenden Personen ab.</p>	2V9	550,- 462,18		<input checked="" type="radio"/>	<input checked="" type="radio"/>	<input checked="" type="radio"/>	<input checked="" type="radio"/>	<input checked="" type="radio"/>	<input checked="" type="radio"/>	<input checked="" type="radio"/>

Klimatisierung

		Bestellschlüssel	EUR inkl. 19% MwSt. ¹	EUR ohne MwSt. ¹	A8 50 TDI quattro A8 55 TFSI quattro	A8 60 TFSI quattro	A8 60 TFSI e quattro	S8 TFSI quattro	A8 L 50 TDI quattro A8 L 55 TFSI quattro	A8 L 60 TFSI quattro	A8 L 60 TFSI e quattro
Standheizung und -lüftung	<p>Die Standheizung erwärmt den Innenraum und befreit die Scheiben von Eis ohne Inbetriebnahme des Motors. Es sind zwei Heizmodi wählbar. Der Modus „abtauen“ hilft beim schnellen Entfrostern der Scheiben, der Modus „warm“ wird für ein zusätzliches Vorwärmen des Innenraums genutzt. Die Standlüftung führt Frischluft zu und senkt die Innenraumtemperatur.</p> <p>Beide Funktionen sind mittels Timer und separater Funkfernbedienung aktivierbar. Eine intelligente Steuerung mit Timer und Abfahrzeitprogrammierung berechnet zeit- und energieeffizient die Heizdauer. In Verbindung mit der Ausstattung Audi connect Notruf & Service mit Audi connect Remote & Control¹⁵ lässt sich die Standheizung komfortabel über die myAudi App^{9, 10} programmieren.</p>	9M9	1.635,- 1.373,95	●	●	-	●	●	●	-	
Komfort-Standklimatisierung	<p>Die Komfort-Standklimatisierung kühlt oder erwärmt den Innenraum vor Fahrtantritt auf eine gewünschte Temperatur. So wird schon beim Einsteigen in das Fahrzeug ein sehr hoher Klimakomfort erreicht. Wenn weitere optionale Ausstattungen wie Sitzheizung, Lenkradheizung und Glasflächenheizung gewählt wurden, können diese zusätzlich mit aktiviert werden. Die Komfort-Standklimatisierung kann gezielt geplant und durch die Eingabe eines Abfahrzeitpunkts unmittelbar vor Beginn der Fahrt gestartet werden. Die jeweilige Wunschtemperatur ist dabei individuell einstellbar. Die Funktionen sind komfortabel über das MMI touch response im Fahrzeug oder über die myAudi App^{9, 10} programmier- und aktivierbar. Die Komfort-Standklimatisierung funktioniert unabhängig davon, ob das Auto gerade über die Ladeinfrastruktur geladen wird oder nicht – ein ausreichend hoher Ladezustand der Hochvoltbatterie vorausgesetzt. Beim Entriegeln des Fahrzeugs mit dem Funkschlüssel kann zusätzlich eine „Kurz-Klimatisierung“, gestartet werden.</p>			-	-	○	-	-	-	○	

Office- und Komfortausstattungen

		Bestellschlüssel	EUR inkl. 19% MwSt. ¹	EUR ohne MwSt. ¹	A8 50 TDI quattro A8 55 TFSI quattro	A8 60 TFSI quattro	A8 60 TFSI e quattro	S8 TFSI quattro	A8 L 50 TDI quattro A8 L 55 TFSI quattro	A8 L 60 TFSI quattro	A8 L 60 TFSI e quattro
2 Klappische im Fond ¹⁶		Die beiden in die lange Mittelkonsole im Fond integrierten Klappische bieten im Audi A8 L die Möglichkeit für bequemes Arbeiten auf den hinteren Sitzplätzen. Die Oberfläche der Tische ist schwarz beledert.	1U1	2.140,- 1.798,32	-	-	-	-	●	●	●
Kühlbox Audi exclusive		Das Ablagefach der Kühlbox Audi exclusive bietet Platz für zwei liegende 1-Liter-Flaschen. In einem zusätzlichen Ablagefach können Dosen und Gläser verstaut werden. Die Kühlbox ist mit einer Innenbeleuchtung in LED-Technologie ausgestattet und wird mit Kompressor-Kühltechnik betrieben. Die Temperatur kann zwischen -6 °C und +6 °C eingestellt werden. Ein Angebot der Audi Sport GmbH Hinweis: nur in Verbindung mit 4-Zonen-Komfortklimaautomatik bestellbar	1W7	1.100,- 924,37	●	●	●	●	●	●	●
Kühlbox inkl. Barfach Audi exclusive		Das Ablagefach der Kühlbox Audi exclusive bietet Platz für zwei liegende 1-Liter-Flaschen. Ein zusätzliches Ablagefach beinhaltet zwei Gläser mit Audi exclusive-Schriftzug. Die Kühlbox ist mit einer Innenbeleuchtung in LED-Technologie ausgestattet und wird mit Kompressor-Kühltechnik betrieben. Die Temperatur kann zwischen -6 °C und +6 °C eingestellt werden. Ein Angebot der Audi Sport GmbH Hinweis: nur in Verbindung mit 4-Zonen-Komfortklimaautomatik bestellbar	1W1	1.450,- 1.218,49	●	●	●	●	●	●	●

Office- und Komfortausstattungen

	Bestellschlüssel	EUR inkl. 19% MwSt. ¹ EUR ohne MwSt. ¹	A8 50 TDI quattro A8 55 TFSI quattro	A8 60 TFSI quattro	A8 60 TFSI e quattro	S8 TFSI quattro	A8 L 50 TDI quattro A8 L 55 TFSI quattro	A8 L 60 TFSI quattro	A8 L 60 TFSI e quattro
<p>Matrix-LED-Leseleuchten</p>  <p>Das Matrix LED-Leseleuchte ist mittig im Fond platziert und auf die Sitzposition auf den Rücksitzen abgestimmt. Das blendfreie, helle LED-Leseleuchte wird kapazitiv – also berührungsfrei – geschaltet. Aus sieben sich überschneidenden Lichtfeldern entsteht ein variabel einstellbarer Leseleuchtbereich. Die Einstellungen können bequem mittels der zentralen Bedieneinheit im Fond angepasst werden. Das Lichtband um das Dachmodul ist weiß (Ambiente-Lichtpaket) bzw. farblich angepasst (Ambiente-Lichtpaket plus).</p> <p>Hinweis: nur in Verbindung mit Zentrale Bedieneinheit im Fond (QW4) bestellbar</p>	853	250,- 210,08	●	●	●	●	●	●	●

● = als Sonderausstattung lieferbar ○ = Serienausstattung – = kein Angebot. Erläuterungen zu den Fußnoten finden Sie ab Seite 139.



Gepäcksicherungs- und Ablagesysteme

		Bestellschlüssel	EUR inkl. 19% MwSt. ¹	EUR ohne MwSt. ¹	A8 50 TDI quattro A8 55 TFSI quattro	A8 60 TFSI quattro	A8 60 TFSI e quattro	S8 TFSI quattro	A8 L 50 TDI quattro A8 L 55 TFSI quattro	A8 L 60 TFSI quattro	A8 L 60 TFSI e quattro
Durchladeeinrichtung	ermöglicht eine verlängerte Lademöglichkeit zum praktischen Transport langer Gegenstände	3X4	200,- 168,07		●	●	●	●	●	●	●
Gepäckraumpaket	 <p>Flexibler Transport von Gegenständen und Komfort auf Reisen. Bestehend aus:</p> <ul style="list-style-type: none"> ▶ 12-Volt-Steckdose ▶ Ladekantenschutz in Edelstahl ▶ Gepäckspinne ▶ Netz an der linken Kofferraumverkleidung 	6M1	160,- 134,45		●	●	●	●	●	●	●

Weitere Innenausstattungen

		Bestellschlüssel	EUR inkl. 19% MwSt. ¹	EUR ohne MwSt. ¹	A8 50 TDI quattro A8 55 TFSI quattro	A8 60 TFSI quattro	A8 60 TFSI e quattro	S8 TFSI quattro	A8 L 50 TDI quattro A8 L 55 TFSI quattro	A8 L 60 TFSI quattro	A8 L 60 TFSI e quattro
Einstiegleisten mit Aluminiumeinlage und Raute S-Emblem, beleuchtet	Hinweis: Raute S-Emblem nur vorn				-	-	-	○	-	-	-
Fußmatten vorn und hinten	aus Velours, abgestimmt auf die jeweilige Teppichfarbe				○	○	○	○	○	○	○
Fußmatten Audi exclusive	Für die individuelle Gestaltung des Fußraums. Die Farben der Keder, der Biesen und der Nähte an den Fußmatten in Schwarz sind aus dem Angebot der Haupt- und Akzentfarben Audi exclusive wählbar: <ul style="list-style-type: none"> ▶ Alabasterweiß ▶ Cognacbraun ▶ Diamantsilber ▶ Havannabraun ▶ Jetgrau ▶ Karmesinrot ▶ Ozeanblau ▶ Schwarz ▶ Alaskablau ▶ Calendulagelb ▶ Iguanagrün <p>Ein Angebot der Audi Sport GmbH</p>	YSR	430,- 361,34		●	●	●	●	●	●	●
Fußstützen hinten	inklusive Fußmatten vorn und hinten aus Velours	OTR	240,- 201,68		-	-	-	-	●	●	●
230-Volt-Steckdose	Die 230-Volt-Steckdose ist zum direkten Betrieb von Wechselspannungsgeräten mit einer Leistung von bis zu 150 Watt geeignet. Damit steht im Fahrzeug bei eingeschalteter Zündung eine Stromversorgung für elektrische Verbraucher wie z. B. Netzteile von Laptops, Mobiltelefonen oder Spielkonsolen zur Verfügung. Die 230-Volt-Steckdose ersetzt die 12-Volt-Steckdose bzw. den Zigarettenanzünder hinten. Hinweis: nur in Verbindung mit 4-Zonen-Komfortklimaautomatik (9AU) erhältlich	9Z3	170,- 142,86		●	●	●	●	●	●	●
Handschuhfachkühlung	gekühltes Handschuhfach, Temperatur analog Beifahrereinstellungen in 2-Zonen-Klimabedienteil				○	○	○	○	○	○	○

● = als Sonderausstattung lieferbar ○ = Serienausstattung - = kein Angebot. Erläuterungen zu den Fußnoten finden Sie ab Seite 139.

		Bestellschlüssel	EUR inkl. 19% MwSt. ¹	EUR ohne MwSt. ¹	A8 50 TDI quattro A8 55 TFSI quattro	A8 60 TFSI quattro	A8 60 TFSI e quattro	S8 TFSI quattro	A8 L 50 TDI quattro A8 L 55 TFSI quattro	A8 L 60 TFSI quattro	A8 L 60 TFSI e quattro
Nichtraucherausführung					<input type="radio"/>	<input type="radio"/>	<input type="radio"/>	<input type="radio"/>	<input type="radio"/>	<input type="radio"/>	<input type="radio"/>
	jeweils eine 12-Volt-Steckdose vorn und hinten				<input type="radio"/>	<input type="radio"/>	<input type="radio"/>	<input type="radio"/>	<input type="radio"/>	<input type="radio"/>	<input type="radio"/>
Zigarettenanzünder und Aschenbecher		9JB	80,- 67,23		<input checked="" type="radio"/>	<input checked="" type="radio"/>	<input checked="" type="radio"/>	<input checked="" type="radio"/>	<input checked="" type="radio"/>	<input checked="" type="radio"/>	<input checked="" type="radio"/>
	vorn und hinten; inklusive eines zweiten Aschenbechers				<input checked="" type="radio"/>	<input checked="" type="radio"/>	<input checked="" type="radio"/>	<input checked="" type="radio"/>	<input checked="" type="radio"/>	<input checked="" type="radio"/>	<input checked="" type="radio"/>

Technologien



610 km

Purple Rain In...

Datum & Uhrzeit

10:49
Dienstag
2.11.2021

31 km
10:49

20,3 km
+ 21 °C

P
DYNAMIC

1 / min x 1000
AUTO



VIEW



GENEBEVING

10:49

RADIO

MEDIEN

TELEFON

NAVIGATION

PHONE APPS

FAHRZEUG

FAVORITEN

EINSTELL.

21°C

21°C

AUTO AUTO

OFF

MMI und Navigationssysteme

Bestellschlüssel	EUR inkl. 19% MwSt. ¹ EUR ohne MwSt. ¹	A8 50 TDI quattro A8 55 TFSI quattro	A8 60 TFSI quattro	A8 60 TFSI e quattro	S8 TFSI quattro	A8 L 50 TDI quattro A8 L 55 TFSI quattro	A8 L 60 TFSI quattro	A8 L 60 TFSI e quattro
------------------	---	---	--------------------	----------------------	-----------------	---	----------------------	------------------------

MMI Navigation plus mit MMI touch response



Navigieren, kommunizieren, informieren oder das umfangreiche Infotainment-Angebot genießen. Mit einem Bedienkonzept, das fasziniert. Durch die brillante Darstellung auf hochauflösenden Farbdisplays, dem Audi virtual cockpit oder dem optionalen großflächigen Head-up-Display¹⁷. Ebenso begeisternd ist die Bedienung mittels Touchdisplay mit haptischem Feedback, Sprachbedienung mit natürlichsprachlicher Interaktion oder einer verbesserten Schriftzeichenerkennung.

Die MMI Navigation plus mit MMI touch response bietet:

- ▶ Navigationssystem¹⁸ mit Darstellung auf einem hochauflösenden 10,1-Zoll-Farbdisplay (1.540 × 720) inklusive MMI touch response mit haptischem Feedback
- ▶ abgesetztes MMI touch-Bedienteil mit 8,6-Zoll-Farbdisplay (1.280 × 660) inklusive MMI touch response mit haptischem Feedback zur Steuerung der Klimatisierungsfunktionen sowie als Eingabefeld für die Handschrifterkennung
- ▶ Kartenupdate¹⁹: Download aktueller Navigationsdaten
- ▶ 3D-Kartendarstellung mit Anzeige vieler Sehenswürdigkeiten und Stadtmodelle
- ▶ Online-Verkehrsinformationen plus
- ▶ MMI-Suche: Freitextsuche mit intelligenten Zielvorschlägen bereits während der Eingabe
- ▶ MMI touch response zur schnellen, intuitiven Bedienung – z. B. Zieleingabe per Handschrifterkennung sowie freies Bewegen und Zoomen in der Karte
- ▶ einfache Bedienung des Infotainments über natürlichsprachliche Interaktion^{9, 20}
- ▶ detaillierte Routeninformationen: Kartenvorschau, Wahl aus Alternativrouten, POIs, Spurempfehlungen Autobahnausfahrten, Kreuzungsdetaillkarten u. v. m.
- ▶ Audi Soundsystem mit 10 Lautsprechern vorn und hinten, 180 Watt
- ▶ Smartphone-Interface
- ▶ Audi music interface; 2 USB-C-Anschlüsse mit Daten- und Ladefunktion
- ▶ Bluetooth-Schnittstelle²¹ (Freisprechen und Audiostreaming)
- ▶ AM-/FM-Phasendiversity
- ▶ Digitalradio DAB+
- ▶ geschwindigkeitsabhängige Lautstärkeanpassung
- ▶ Nutzung von Navigationsdaten für vorausschauendes und effizientes Fahren, z.B. Tempolimits und Steigungen
- ▶ gesamtes Portfolio Audi connect Navigation & Infotainment¹⁵
- ▶ hochdetaillierte 3D-Citymodelle mit realistischer Gebäudetextur und Fahrspurdarstellung für ausgewählte Städte
- ▶ Landesinformationen: Anzeige von länderspezifischen Informationen z. B. zu geltenden Tempolimits, Vignettenpflicht etc. beim Grenzübertritt

○ ○ ○ ○ ○ ○ ○ ○

Bestellschlüssel	EUR inkl. 19% MwSt. ¹ EUR ohne MwSt. ¹	A8 50 TDI quattro A8 55 TFSI quattro	A8 60 TFSI quattro	A8 60 TFSI e quattro	S8 TFSI quattro	A8 L 50 TDI quattro A8 L 55 TFSI quattro	A8 L 60 TFSI quattro	A8 L 60 TFSI e quattro
------------------	---	---	--------------------	----------------------	-----------------	---	----------------------	------------------------

Audi virtual cockpit



Mit dem Audi virtual cockpit steht ein innovatives, volldigitales Kombiinstrument zur flexiblen und bedarfsgerechten Anzeige von Informationen, für A8/A8 L TFSI e mit spezifischen Anzeigen für Plug-in-Hybridmodelle, zur Verfügung. Das 12,3-Zoll-Display hat eine Auflösung in Full-HD-Qualität. Angezeigt werden können entsprechend den Fahrerbedürfnissen Geschwindigkeit, Leistungsabruf, Drehzahl, Kartendarstellung, Audi connect-Dienste¹⁵, Radio- und Media-Informationen und vieles mehr.

Mit der VIEW-Taste im Multifunktionslenkrad kann intuitiv und zügig zwischen zwei unterschiedlich großen Darstellungen der Rundinstrumente gewechselt werden. Die Anzeige mit kleinen Instrumenten in der progressiven Ansicht ermöglicht große, anschauliche Grafiken des Bordcomputers und der MMI-Inhalte, während in der zweiten Darstellung in der klassischen Ansicht große Drehzahl- und Geschwindigkeitsanzeigen dargestellt werden.

<input type="radio"/>	<input type="radio"/>	<input type="radio"/>	-	<input type="radio"/>	<input type="radio"/>	<input type="radio"/>	<input type="radio"/>
-----------------------	-----------------------	-----------------------	---	-----------------------	-----------------------	-----------------------	-----------------------

Audi virtual cockpit plus



Mit dem Audi virtual cockpit plus steht ein innovatives, volldigitales Kombiinstrument zur flexiblen und bedarfsgerechten Anzeige von Informationen zur Verfügung. Das 12,3-Zoll-Display hat eine Auflösung in Full-HD-Qualität.

Wählbar sind drei individuelle Darstellungsoptionen:

A8: „Dynamik“, „Sport“ und „Klassik“

S8: „Dynamik“, „Sport“ und „S Performance“

Angezeigt werden können entsprechend den Fahrerbedürfnissen Geschwindigkeit, Drehzahl, Kartendarstellung, Audi connect-Dienste¹⁵, Radio- und Media-Informationen und vieles mehr.



Mit der VIEW-Taste im Multifunktionslenkrad kann intuitiv und zügig zwischen unterschiedlich großen Darstellungen der Rundinstrumente gewechselt werden. Die Anzeige mit kleinen Instrumenten in der progressiven Ansicht ermöglicht große, anschauliche Grafiken des Bordcomputers und der MMI-Inhalte, während in der Darstellung in der klassischen Ansicht große Drehzahl- und Geschwindigkeitsanzeigen dargestellt werden.



959	150,- 126,05	●	●	-	<input type="radio"/>	●	●	-
-----	-----------------	---	---	---	-----------------------	---	---	---



Radio- und TV-Anlagen

		Bestellschlüssel	EUR inkl. 19% MwSt. ¹	EUR ohne MwSt. ¹	A8 50 TDI quattro A8 55 TFSI quattro	A8 60 TFSI quattro	A8 60 TFSI e quattro	S8 TFSI quattro	A8 L 50 TDI quattro A8 L 55 TFSI quattro	A8 L 60 TFSI quattro	A8 L 60 TFSI e quattro
Audi Soundsystem		zehn Lautsprecher inklusive Centerspeaker und Subwoofer, 6-Kanal-Verstärker mit einer Gesamtleistung von 180 Watt			○	○	○	-	○	○	○
Bang & Olufsen Premium Soundsystem mit 3D-Klang		<p>Beim Bang & Olufsen Premium Soundsystem mit 3D-Klang erfolgt die Soundwiedergabe durch 17 Lautsprecher inklusive 3D-Klang-Lautsprechern, Centerspeaker und Subwoofer. Der 16-Kanal-Verstärker besitzt eine Gesamtleistung von 730 Watt.</p> <p>Der 3D-Klang überzeugt durch eine räumliche Klangwiedergabe für die Vordersitze. Dieses Soundfeature wird durch zusätzliche Lautsprecher in der A-Säule, durch die Mitteltöner und die Fraunhofer-Technologie Symphoria erzeugt. Der 3D-Klang kann mit sämtlichen Quellen wiedergegeben werden. So wird im Fahrzeug ein nahezu beispiellos authentisches 3D-Surround-Erlebnis erzeugt und das Gefühl vermittelt, als säße man in der ersten Reihe eines Konzertsaaes.</p>	9VS	1.200,- 1.008,40	●	●	●	○	●	●	●
Bang & Olufsen Advanced Soundsystem mit 3D-Klang		<p>Insgesamt 23 Lautsprecher inklusive 3D-Klang vorn und hinten sorgen für eine faszinierende 3D-Sound-Wiedergabe. Exklusive Abdeckungen aus Aluminium setzen im Interieur eindrucksvolle Akzente, womit die technische Brillanz des Systems auch optisch sichtbar wird. Die Centerspeaker sowie zwei automatisch ausfahrende akustische Linsen auf der Instrumententafel erzeugen eine äußerst detailgetreue Akustik an jedem Sitzplatz. Lautsprecher, Centerspeaker und Subwoofer sind jeweils mit eigener, separater Endstufe ausgestattet.</p> <p>Die räumliche Klangwiedergabe entsteht durch zusätzliche Breitband-Lautsprecher in der A-Säule und im Dachhimmel hinten sowie durch die Mitteltöner. Die technologische Basis hierfür ist die Fraunhofer-Technologie Symphoria 2.0 3D. Damit wird ein nahezu beispiellos authentisches Stereo- und 3D-Surround-Erlebnis im Fahrzeug erzeugt. Für die 3D-Klangwiedergabe können sämtliche Soundquellen genutzt werden.</p>	8RF	5.300,- 4.453,78 6.500,- 5.462,18	-	-	-	●	-	-	-

● = als Sonderausstattung lieferbar ○ = Serienausstattung - = kein Angebot. Erläuterungen zu den Fußnoten finden Sie ab Seite 139.

Radio- und TV-Anlagen

		Bestellschlüssel	EUR inkl. 19% MwSt. ¹	EUR ohne MwSt. ¹	A8 50 TDI quattro A8 55 TFSI quattro	A8 60 TFSI quattro	A8 60 TFSI e quattro	S8 TFSI quattro	A8 L 50 TDI quattro A8 L 55 TFSI quattro	A8 L 60 TFSI quattro	A8 L 60 TFSI e quattro
Bang & Olufsen Advanced Soundsystem mit 3D-Klang (Fortsetzung)	Mehr Weite, mehr Tiefe und mehr Höhe. Symphoria 2.0 3D ergänzt diejenigen Dimensionen, die für ein natürliches Klangbild unverzichtbar sind. Es entsteht ein angenehmes Gefühl von Räumlichkeit im Fahrzeug. Gleichzeitig scheinen sich die physikalischen Grenzen des Fahrzeuginnenraums aufzulösen. Dieser wirkt akustisch größer und Musik kann sich in ihrer ursprünglichsten Form entfalten. Hintergrund zu Symphoria 2.0 3D: Einzelne Klangkomponenten werden innerhalb des Audiosignals mithilfe eines semantischen Analyseprozesses in Direktschall, frühe Reflexionen und Nachhall getrennt. Der Algorithmus von Symphoria 2.0 3D verteilt die getrennten Audio-Objekte im Fahrzeug, ohne dabei dem Musiksingal künstlich generierte Anteile hinzuzufügen. So entsteht eine gleichmäßig hochwertige 3D-Surround-Wiedergabe auf allen Sitzplätzen.										
Audi music interface	zwei USB-Schnittstellen mit Lade- und Datenfunktion zum Abspielen von Musik eines portablen Speichermediums (USB, Smartphone ²¹ , MP3-Player)				○	○	○	○	○	○	○
USB-Anschlüsse mit Ladefunktion im Fond	zwei USB-C-Anschlüsse mit Ladefunktion im Fond zusätzlich zu zwei Schnittstellen in der ersten Sitzreihe; einfache Verbindung mithilfe eines USB-Kabels, mit einer Leistung von 15 Watt	UE8	150,- 126,05		●	●	●	●	●	●	●



	Bestellschlüssel	EUR inkl. 19% MwSt. ¹ EUR ohne MwSt. ¹	A8 50 TDI quattro A8 55 TFSI quattro	A8 60 TFSI quattro	A8 60 TFSI e quattro	S8 TFSI quattro	A8 L 50 TDI quattro A8 L 55 TFSI quattro	A8 L 60 TFSI quattro	A8 L 60 TFSI e quattro	
Bildschirme im Fond  <p>Das System besteht aus zwei Bildschirmen, welche an der Rückenlehne der Vordersitze installiert sind. Zahlreiche Inhalte (Videostreams, Spiele, Anwendungen usw.) von den beliebigen Kundengeräten (Smartphones, Tablets oder Laptops) können zur Anzeige gebracht werden^{22, 23}.</p> <p>Beschreibung der Bildschirme:</p> <ul style="list-style-type: none"> ▶ 10,1-Zoll-Diagonale ▶ Full-HD-Auflösung (1920 × 1080) ▶ Helligkeit 700 cd/m² ▶ Antireflexionsbeschichtung ▶ Touchscreenbedienung ▶ 1 × USB-C zur Spannungsversorgung ▶ HDMI-Eingang für externe Video- oder Audioquellen ▶ Klinkenbuchse für kabelgebundene Kopfhörer ▶ Bluetooth u. a. für schnurlose Kopfhörer ▶ WLAN u. a. für Empfang der wiederzugebenden Inhalte <p>Hinweis: nur in Verbindung mit Komfort-Individualkontursitz-Paket bestellbar</p>	9WP	1.800,- 1.512,61	●	●	●	●	●	●	●	
DVD-Laufwerk	DVD-Laufwerk im Handschuhfach verbaut; Abspielbarkeit von MP3, WMA und AAC	7D5	150,- 126,05	●	●	●	○	●	●	●
Digitaler Radioempfang	Zusätzlich zum analogen Senderangebot wird der Empfang von digital ausgestrahlten Radiosendern ²⁴ nach DAB-Standard, inklusive DAB+ und DMB Audio, angeboten. In Verbindung mit MMI Navigation plus mit MMI touch response sucht ein zweiter DAB-Tuner permanent nach alternativen Empfangsfrequenzen des eingestellten Senders, während die Senderliste gleichzeitig aktualisiert wird. Im MMI touch response-Display werden programmbegleitende Informationen ²⁵ , wie z. B. Interpret_in oder Titel, sowie Zusatzinformationen in Form einer Slideshow (z. B. Cover oder Wetter) angezeigt.			○	○	○	○	○	○	○

Radio- und TV-Anlagen

		Bestellschlüssel	EUR inkl. 19% MwSt. ¹	EUR ohne MwSt. ¹	A8 50 TDI quattro A8 55 TFSI quattro	A8 60 TFSI quattro	A8 60 TFSI e quattro	S8 TFSI quattro	A8 L 50 TDI quattro A8 L 55 TFSI quattro	A8 L 60 TFSI quattro	A8 L 60 TFSI e quattro
Digitaler TV-Empfang ohne CI+ PayTV-System und digitaler Radioempfang	<p>Für den qualitativ hochwertigen Empfang von digital ausgestrahlten, unverschlüsselten und frei empfangbaren DVB-T2-Fernsehsendern²⁶, die im MPEG-2-, MPEG-4- oder MPEG-5-Format senden.</p> <p>Des Weiteren werden DVB-T2-Audiosender inklusive Teletext und Electronic Program Guide (EPG) empfangen. Die Bildwiedergabe ist nur im Stillstand möglich, die Audio-Ausgabe ist auch während der Fahrt verfügbar.</p> <p>Zusätzlich zum analogen Senderangebot wird der Empfang von digital ausgestrahlten Radiosendern²⁴ nach DAB-Standard, inklusive DAB+ und DMB Audio, angeboten. Ein zweiter DAB-Tuner sucht permanent nach alternativen Empfangsfrequenzen des eingestellten Senders, während die Senderliste gleichzeitig aktualisiert wird. Im MMI werden programmbegleitende Informationen²⁵, wie z. B. Interpret_in oder Titel, sowie Zusatzinformationen in Form einer Slideshow (z. B. Cover oder Wetter) angezeigt.</p>	QU1	1.290,- 1.084,03	●	●	●	●	●	●	●	●
Zentrale Bedieneinheit im Fond	 <p>Mit der multifunktionalen zentralen Bedieneinheit im Fond können verschiedene Klima-, Sitz- und Komfortfunktionen gesteuert und eingestellt werden.</p> <p>Technische Daten der zentralen Bedieneinheit im Fond:</p> <ul style="list-style-type: none"> ▶ hochwertiges 5,7-Zoll-OLED-Display mit 1920 × 1080 Pixeln, hoher Auflösung und Farbbrillanz ▶ Steuerung per Touchbedienung ▶ kompakte Abmessungen (162,3 × 86 × 10,9 mm) <p>Folgenden Optionen sind steuerbar (falls mitbestellt):</p> <ul style="list-style-type: none"> ▶ Matrix LED-Leseleuchten ▶ Klimabedienung inklusive Sitzheizung und -lüftung ▶ Sitzbedienung inklusive Massagefunktion ▶ Sonnenschutzrollos (Verdunklung bzw. Blenden) ▶ Innen- bzw. Ambientebeleuchtung ▶ Bedienung von Entertainment-Funktionen im MMI vorn inklusive Sound-Einstellungen 	QW4	350,- 294,12	●	●	●	●	●	●	●	●

Telefon und Kommunikation

		Bestellschlüssel	EUR inkl. 19% MwSt. ¹	EUR ohne MwSt. ¹	A8 50 TDI quattro A8 55 TFSI quattro	A8 60 TFSI quattro	A8 60 TFSI e quattro	S8 TFSI quattro	A8 L 50 TDI quattro A8 L 55 TFSI quattro	A8 L 60 TFSI quattro	A8 L 60 TFSI e quattro
Audi connect Navigation & Infotainment^{15, 27}	<p>Die ultimative Verbindung. Direkt aus dem Internet: Der Begriff Audi connect bündelt alle Anwendungen und Entwicklungen, die heutige und künftige Audi Modelle mit dem Internet, der Person und der Infrastruktur verbinden. Mit Audi connect profitieren Sie z. B., dank aktuellster Verkehrsinformationen aus dem Internet, von einer deutlich verbesserten Routenplanung. Audi connect schafft Infotainment- und Entertainment-Funktionen und hebt den Komfort sowie den Spaß am Automobil auf ein neues Niveau. Mit Audi connect bequem Informationen zu freien Parkplätzen, die neuesten Nachrichten und die aktuelle Wettervorhersage für das geplante Navigationsziel abrufen. Über den WLAN-Hotspot²⁸ können im Fond per Laptop, Tablet oder anderen mobilen Endgeräten wichtige Informationen, Daten und E-Mails ebenso komfortabel und sicher abgerufen werden wie im heimischen Büro. Über die myAudi App^{9, 10} stehen im Bereich Themenwelt⁹ kuratierte Hintergrundbilder ausgewählter Partner für das MMI-Mittendisplays zur Verfügung.</p> <p>Die Erbringung der Dienste erfolgt über eine fest im Fahrzeug verbaute SIM-Karte. Die Kosten für Datenverbindungen sind im Preis für die Dienste enthalten. Ausgenommen hiervon ist die Datenverbindung für den WLAN-Hotspot²⁸ und die Nutzung von Diensten, die Online-Media-Streaming erfordern (wie z. B. Online-Radio²⁸ und Hybrid-Radio²⁸).</p> <p>Die Datenverbindung erfolgt für den WLAN-Hotspot²⁸ und die Nutzung von Diensten, die Online-Media-Streaming erfordern, ebenfalls über die fest im Fahrzeug verbaute SIM-Karte und einen kostenpflichtigen Datentarif des Audi Providers. Informationen zu Tarifen und zur Buchung finden Sie unter www.audi.de/connect.</p> <p>Audi connect Navigation & Infotainment beinhaltet:</p> <ul style="list-style-type: none"> ▶ Navigation mit Google^{TM29} Satellitenkarte ▶ Onlinesuche nach Navigationszielen ▶ Online-Spracheingabe^{20, 30} ▶ Online-Verkehrsinformationen ▶ Online-Verkehrsinformationen plus ▶ spurgenaue Navigation Autobahn ▶ Online-Points-of-Interest ▶ On-Street-Parking³¹ ▶ Gefahreninformationen ▶ Online-Verkehrszeicheninformationen³² ▶ myAudi Navigation¹⁰ ▶ Hochdetaillierte 3D-Städte-Darstellung ▶ Online-Media-Streaming^{28, 33} (bspw. Amazon Music-Integration³⁴) ▶ Online-Radio²⁸ ▶ Hybrid-Radio²⁸ ▶ Wetterinformationen ▶ Online-News³⁵ ▶ WLAN-Hotspot²⁸ ▶ Nutzer-Profil³⁰ ▶ Holoride-Schnittstelle^{36,*} <p>* Hinweis: nicht in Verbindung mit Assistenzpaket Parken mit Remote Parkassistent plus (PCF) oder Assistenzpaket plus mit Remote Parkassistent plus (PBY)</p> <p>▶ Zugang Themenwelt⁹</p>				○	○	○	○	○	○	○

Telefon und Kommunikation

		Bestellschlüssel	EUR inkl. 19 % MwSt. ¹ EUR ohne MwSt. ¹	A8 50 TDI quattro A8 55 TFSI quattro	A8 60 TFSI quattro	A8 60 TFSI e quattro	S8 TFSI quattro	A8 L 50 TDI quattro A8 L 55 TFSI quattro	A8 L 60 TFSI quattro	A8 L 60 TFSI e quattro
<p>Audi connect Notruf & Service mit Audi connect Remote & Control^{9, 15, 37}</p> <p>Audi connect Notruf & Service Die Audi connect Notruf & Service-Dienste sorgen für ein sicheres Gefühl auf jeder Fahrt – egal, was passiert und wohin der Weg führt. So wird z. B. im Falle eines schweren Unfalls ein automatischer Notruf an die Audi Notrufzentrale geleitet. Mit Hilfe der automatisch übermittelten Fahrzeuginformationen kann schnellstmöglich Hilfe organisiert werden. Außerdem kann das Fahrzeug mit Online Car Care bestimmte Pannen prädiktiv erkennen, bevor sie überhaupt auftreten. Sollte es dennoch zu einer Panne oder einem leichten Unfall kommen, steht mit dem Online-Pannruf und dem Audi Schadenservice unmittelbar Hilfe bereit.</p> <p>Das Paket beinhaltet folgende Dienste:</p> <ul style="list-style-type: none"> ▶ Audi connect Notruf³⁸ ▶ Online-Pannruf ▶ Audi Schadenservice ▶ Servicetermin online³⁹ ▶ Online Car Care⁴⁰ <p>Audi connect Remote & Control Die Dienste von Audi connect Remote & Control vernetzen das Fahrzeug mit dem Smartphone. Mit der myAudi App^{9, 10} kann aus der Ferne auf das Fahrzeug zugegriffen, die letzte Parkposition und der aktuelle Fahrzeugstatus eingesehen werden. Dazu gehören u. a. der aktuelle Tank- und Ölfüllstand bzw. bei A8/A8 L TFSI e die aktuelle elektrische Reichweite und der aktuelle Ladezustand, der aktuelle Kilometerstand, die nächste fällige Inspektion sowie die Information, ob Türen und Fenster verschlossen sind. Bei Bedarf kann das Fahrzeug aus der Ferne ver- und entriegelt werden.</p> <p>Bei A8/A8 L TFSI e können für höchsten Komfort zusätzlich die Standklimatisierung sowie der Ladevorgang gestartet werden.</p> <p>Bestimmte optionale Sonderausstattungen können zusätzlich von der Online-Anbindung profitieren. So kann sowohl die Standheizung über die myAudi App gestartet oder programmiert werden (nicht für A8/A8 L TFSI e) als auch eine Push-Benachrichtigung beim Auslösen der Diebstahlwarnanlage an das Smartphone gesendet werden.</p> <p>Das Paket beinhaltet folgende Dienste:</p> <ul style="list-style-type: none"> ▶ Parkposition ▶ Fahrzeugstatus und (für A8/A8 L TFSI e) Fahrdaten ▶ Fernsteuerung Ver- und Entriegeln⁴¹ ▶ Fernsteuerung Standheizung bzw. (für A8/A8 L TFSI e) Klimatisieren ▶ Fernsteuerung Laden (nur für A8/A8 L TFSI e) ▶ Push-Benachrichtigung Diebstahlwarnanlage⁴² <p>Die Erbringung der Dienste erfolgt über eine fest im Fahrzeug verbaute SIM-Karte. Die Kosten für Datenverbindungen sind im Preis für die Dienste enthalten.</p>				○	○	○	○	○	○	○

		Bestellschlüssel	EUR inkl. 19% MwSt. ¹	EUR ohne MwSt. ¹	A8 50 TDI quattro A8 55 TFSI quattro	A8 60 TFSI quattro	A8 60 TFSI e quattro	S8 TFSI quattro	A8 L 50 TDI quattro A8 L 55 TFSI quattro	A8 L 60 TFSI quattro	A8 L 60 TFSI e quattro
Audi phone box^{21, 43}	Das Smartphone kann mittels Bluetooth mit dem Fahrzeug gekoppelt werden, um entweder zu telefonieren oder Musik im Fahrzeug abzuspielen. Je nach Smartphone-Modell ⁴⁴ können auch E-Mails und SMS mittels Bluetooth im MMI angezeigt werden. Die für das Laden und Verstauen vorgesehene Telefonablage im Bereich der Mittelarmlehne vorn verfügt über eine Kopplung mit der Fahrzeugantenne, was die Empfangs- und Gesprächsqualität verbessert. Zudem wird die Handstrahlung im Fahrzeuginnenraum etwas verringert, da weniger Sendeleistung des Mobiltelefons benötigt wird. Die Ablage ist mit den Abmessungen 170 × 87 mm ausreichend dimensioniert für größere Smartphones. Da immer mehr kompatible Mobilfunktelefone kabellos geladen werden können, verfügt die Audi phone box neben dem USB-Anschluss zum Laden über eine induktive Ladefunktion (Qi-Standard). Die Ladestatusanzeige wird im MMI touch response-Display angezeigt. Sollte das Smartphone beim Verlassen des Fahrzeugs noch in der Ablage liegen, erinnert die Vergessenswarnung im MMI daran, das Smartphone mitzunehmen.				○	○	○	○	○	○	○
Audi phone box im Fond ohne Wireless Charging	Integration des Smartphones ²¹ in den Fondbereich durch eine separate Audi phone box hinten. Durch die Kopplung mit der Außenantenne des Fahrzeugs kann auf den hinteren Sitzplätzen mit einer überzeugenden Empfangsqualität unterwegs telefoniert werden.		QF8	350,- 294,12	●	●	●	●	●	●	●
Audi phone box im Fond mit Wireless Charging	Einfache Integration des Smartphones ²¹ im Fondbereich durch eine separate Audi phone box in der durchgehenden Mittelkonsole hinten. Durch die Kopplung mit der Außenantenne des Fahrzeugs kann auf den hinteren Sitzplätzen mit einer überzeugenden Empfangsqualität unterwegs telefoniert werden. Das kontaktlose Laden des Smartphones ist mittels Wireless Charging mit Qi-Standard möglich. Hinweis: für A8-Modelle mit durchgehender Mittelkonsole		QF7	550,- 462,18	-	-	-	-	●	●	●



Telefon und Kommunikation

		Bestellschlüssel	EUR inkl. 19% MwSt. ¹ EUR ohne MwSt. ¹	A8 50 TDI quattro A8 55 TFSI quattro	A8 60 TFSI quattro	A8 60 TFSI e quattro	S8 TFSI quattro	A8 L 50 TDI quattro A8 L 55 TFSI quattro	A8 L 60 TFSI quattro	A8 L 60 TFSI e quattro
<p>Audi Application Store und Smartphone-Interface²¹</p> <p>Der Audi Application Store im MMI des Fahrzeugs ermöglicht den Zugang zu einer großen Auswahl beliebter Apps, zum Beispiel aus den Kategorien Nachrichten und Podcasts, Sport und Spiele oder Video und Entertainment. Diese können direkt ins Fahrzeug geladen werden und sind im Rahmen der rechtlichen Vorgaben nutzbar. Über verfügbare Updates für die geladenen Apps werden Sie informiert. Diese können direkt im Fahrzeug heruntergeladen werden.</p> <p>Die App Amazon Alexa (Alexa Built-in)⁴⁵ ist bereits vorinstalliert. Damit lassen sich Apps aus den Bereichen Unterhaltung, Nachrichten, Sport und vielen mehr bequem per Sprachsteuerung im Fahrzeug nutzen und verbundene Smarthome-Geräte von unterwegs steuern.</p> <p>Für die Nutzung der Apps und Amazon Alexa werden ein myAudi^{9, 10} Account und eine Datenverbindung benötigt.</p> <p>Mit der Ausstattung besteht ebenfalls die Möglichkeit, einmalig ein 25-GB-Datenpaket für die Nutzungsdauer von einem Jahr bei unserem Partner Cubic Telecom kostenlos zu buchen.⁴⁶ Bei Bedarf können dort jederzeit eine Verlängerung und zusätzliche Datenpakete kostenpflichtig hinzugebucht werden.</p> <p>Über dieses Datenvolumen und einen integrierten WLAN-Hotspot ist es außerdem möglich, mit bis zu acht mobilen Endgeräten wie Smartphones und Tablets im Fahrzeug im Internet zu surfen.</p> <p>Das Smartphone-Interface verbindet das Smartphone mit dem Fahrzeug und bringt Smartphone-Inhalte nahtlos direkt aufs MMI-Touchdisplay.⁴⁷ Navigation, Telefonie, Musik und ausgewählte Third-Party-Apps⁴⁸ lassen sich komfortabel über das MMI-Touchdisplay sowie per Sprachbedienung steuern. Die Verbindung kann dabei entweder mithilfe eines passenden USB-Kabels oder kabellos erfolgen.⁴⁹</p>				○	○	○	○	○	○	○

Assistenzsysteme

		Bestellschlüssel	EUR inkl. 19% MwSt. ¹	EUR ohne MwSt. ¹	A8 50 TDI quattro A8 55 TFSI quattro	A8 60 TFSI quattro	A8 60 TFSI e quattro	S8 TFSI quattro	A8 L 50 TDI quattro A8 L 55 TFSI quattro	A8 L 60 TFSI quattro	A8 L 60 TFSI e quattro
Audi pre sense basic⁵	Audi pre sense basic kann bei Not- und Gefahrenbremsungen sowie in fahrdynamischen Grenzsituationen Schutzmaßnahmen wie die Optimierung der Sitzposition einleiten. Durch die Vernetzung unterschiedlicher Fahrzeugsysteme gelingt dem System eine Einschätzung der jeweiligen Fahrsituation.				<input type="radio"/>	<input type="radio"/>	<input type="radio"/>	<input type="radio"/>	<input type="radio"/>	<input type="radio"/>	<input type="radio"/>
Audi pre sense front^{5, 50}	Audi pre sense front kann innerhalb der Systemgrenzen situations- und geschwindigkeitsabhängig vor drohenden Kollisionen warnen und entsprechende Bremsungen einleiten. Dazu werden die Daten der Frontkamera genutzt und die Wahrscheinlichkeit eines Auffahrunfalls wird berechnet. Im Geschwindigkeitsbereich bis 250 km/h können Fahrzeuge erkannt werden, bis ca. 85 km/h Fußgänger_innen und Radfahrer_innen. Wird eine drohende Frontalkollision ermittelt, warnt das System in einem mehrstufigen Konzept. Die Warnung erfolgt optisch, akustisch und haptisch und kann bei Bedarf eine Bremskraftunterstützung bzw. eine Vollverzögerung einleiten. Dadurch kann die Geschwindigkeit reduziert bzw. die Kollision unter Umständen vermieden werden.				<input type="radio"/>	<input type="radio"/>	<input type="radio"/>	<input type="radio"/>	<input type="radio"/>	<input type="radio"/>	<input type="radio"/>
Einparkhilfe plus⁵	 Durch die Nutzung von Daten der acht unauffällig in die Stoßfänger integrierten Ultraschallsensoren unterstützt die akustische und optische Einparkhilfe vorn und hinten beim Ein- und Ausparken sowie beim Rangieren. Abhängig vom Lenkeinschlag und von der Fahrtrichtung wird der Abstand zu erkannten Objekten in einer selektiven, optischen Darstellung im oberen MMI touch response-Display angezeigt. Erkannte Hindernisse außerhalb des Fahrwegs werden als weißes Segment angezeigt. Rote Segmente stellen erkannte Hindernisse im Fahrweg dar. Eine virtuelle Fahrspuranzeige bietet zudem seitliche Führungslinien, die anhand des aktuell gewählten Lenkeinschlags vorausberechnet werden. Die Aktivierung erfolgt durch Einlegen des Rückwärtsgangs, über eine Taste in der Mittelkonsole sowie auf Wunsch automatisch, sobald sich das Fahrzeug mit einer Geschwindigkeit von unter 10 km/h einem erkannten Hindernis nähert.				<input type="radio"/>	<input type="radio"/>	<input type="radio"/>	-	<input type="radio"/>	<input type="radio"/>	<input type="radio"/>
Parkassistent mit Einparkhilfe plus⁵	Im Erfassungsbereich der Ultraschallsensoren hilft der Parkassistent bei der Suche nach einem geeigneten Parkplatz entlang der Fahrbahn. Bei Querparklücken wird der ideale Einparkweg (vorwärts und rückwärts), bei Längsparklücken der ideale Ein- und Ausparkweg berechnet. Beim Ein- und Ausparken unterstützt das System durch gezielte Lenkmanöver. Die fahrende Person muss lediglich nach Anweisungen im Display den Gangwechsel vornehmen, Gas geben, bremsen sowie den Parkvorgang vollumfänglich überwachen. Sogar Parkmanöver in mehreren Zügen werden unterstützt. Eine optische Anzeige kann lenkwinkelabhängig durch Darstellung der Fahrspur vor seitlichen Hindernissen warnen. Die Aktivierung der Parkplatzsuche erfolgt im unteren MMI touch response-Display und bei eingeschalteter Einparkhilfe im oberen MMI touch response-Display.				-	-	-	<input type="radio"/>	-	-	-

Assistenzsysteme

	Bestellschlüssel	EUR inkl. 19% MwSt. ¹	EUR ohne MwSt. ¹	A8 50 TDI quattro A8 55 TFSI quattro	A8 60 TFSI quattro	A8 60 TFSI e quattro	S8 TFSI quattro	A8 L 50 TDI quattro A8 L 55 TFSI quattro	A8 L 60 TFSI quattro	A8 L 60 TFSI e quattro
<p>Rückfahrkamera⁵</p>  <p>Die Rückfahrkamera stellt im oberen MMI touch response-Display den Erfassungsbereich hinter dem Fahrzeug dar. Dynamische Anzeigeelemente wie eine berechnete Fahrspur unterstützen beim Einparken oder Rangieren.</p> <p>Die Rückfahrkamera ist unauffällig in die Griffleiste der Gepäckraumklappe integriert und wird durch das Einlegen des Rückwärtsgangs, über eine Taste in der Mittelkonsole oder, sofern die Abstandsanzeige eingeblendet ist, eine Schaltfläche im oberen Bildschirm aktiviert.</p>				○	○	○	-	○	○	○
<p>Umgebungskameras⁵</p>  <p>Folgende Ansichten sind über das obere MMI touch response-Display steuerbar:</p> <ul style="list-style-type: none"> ▶ stufenlos schwenk- und zoombare Außenansicht von Fahrzeug und Umgebung ▶ skalier- und verschiebbare, virtuelle Vogelperspektive für ein exakteres Rangieren und Positionieren des Fahrzeugs ▶ Ansicht der vorderen oder hinteren Räder für bessere Sicht bei Annäherung an einen Bordstein ▶ Rückfahrkameraansicht mit Hilfselementen zum Querparken sowie Ankuppeln von Anhängern⁵¹ ▶ Ansicht der vorderen Kamera mit Hilfslinien erleichtert das Rangieren und zeigt Hindernisse vor dem Fahrzeug. ▶ Panoramaansicht (ca. 180°) vorn und hinten unterstützt in engen Parklücken und Einfahrten sowie an unübersichtlichen Kreuzungen. <p>Vier weitwinklige Umgebungskameras erfassen den gesamten Bereich unmittelbar rund um das Fahrzeug. Aus den Bild-daten der Kameras wird eine Vielzahl verschiedener, durch den Touchscreen steuerbarer Ansichten ermöglicht. Die Aktivie-rung der Umgebungskameras erfolgt durch Einlegen des Rückwärtsgangs. Alternativ auch über eine Taste in der Mittelkon-sole oder eine Schaltfläche im oberen MMI touch response-Display, sofern die Abstandsanzeige eingeblendet ist.</p>				-	-	-	○	-	-	-

		Bestellschlüssel	EUR inkl. 19% MwSt. ¹ EUR ohne MwSt. ¹	A8 50 TDI quattro A8 55 TFSI quattro	A8 60 TFSI quattro	A8 60 TFSI e quattro	S8 TFSI quattro	A8 L 50 TDI quattro A8 L 55 TFSI quattro	A8 L 60 TFSI quattro	A8 L 60 TFSI e quattro
<p>Assistenzpaket Tour^{5, 50}</p> <p>Das Assistenzpaket Tour beinhaltet folgende Assistenzsysteme:</p> <ul style="list-style-type: none"> ▶ adaptiven Fahrassistenten ▶ adaptiven Geschwindigkeitsassistenten mit Geschwindigkeitsbegrenzer ▶ Spurführungsassistenten ▶ Effizienzassistenten ▶ Abbiegeassistenten ▶ Ausweichassistenten ▶ kamerabasierte Verkehrszeichenerkennung^{9, 52} ▶ Notfallassistenten <p>Das Assistenzpaket Tour beinhaltet eine Auswahl an Assistenzsystemen, die den Fahrkomfort insbesondere auf Überland- und Langstreckenfahrten erhöhen können. Eine Assistenzfunktion des Assistenzpakets Tour ist der adaptive Fahrassistent. Zu den Funktion des adaptiven Fahrassistenten zählen der adaptive Geschwindigkeitsassistent und der Spurführungsassistent.</p> <p>Der adaptive Geschwindigkeitsassistent mit Geschwindigkeitsbegrenzer unterstützt innerhalb der Systemgrenzen beim Beschleunigen, Bremsen sowie Halten von Geschwindigkeit und Abstand. Der Spurführungsassistent hilft beim Halten der Fahrspur. Dadurch kann der Fahrkomfort speziell auf Langstrecken gesteigert werden.</p> <p>Die Spurverlassenswarnung hilft innerhalb der Systemgrenzen, ein unbeabsichtigtes Verlassen der Fahrspur zu vermeiden. Ist das System aktiviert und funktionsbereit und kein Blinker gesetzt, hilft die Spurverlassenswarnung durch korrigierende Lenkeingriffe, ein Überfahren von erkannten Fahrbahnbegrenzungslinien zu vermeiden. Eine zusätzliche Lenkradvibration kann auf Fahrerwunsch eingestellt werden. Das System hat einen Funktionsbereich ab ca. 60 bis maximal 250 km/h. Das System wird aktiviert, sobald die Zündung eingeschaltet wird. Es kann zusätzlich über das MMI touch response-Display manuell ein- und ausgeschaltet werden.</p> <p>Der Effizienzassistent unterstützt beim vorausschauenden Fahren und kann so eine kraftstoffsparende Fahrweise des adaptiven Geschwindigkeitsassistenten fördern.</p> <p>Der Abbiegeassistent überwacht mittels der Daten des Laserscanners, des Radarsensors und der Frontkamera die Gegenfahrbahn, sobald die fahrende Person den Blinker setzt. Bei Anfahrvorgängen oder beim langsamen Fahren bis zu einer Geschwindigkeit von max. 10 km/h kann das System durch einen Bremsengriff das Risiko einer Kollision mit entgegenkommenden Fahrzeugen verringern.</p> <p>Der Ausweichassistent nutzt die Daten des Laserscanners, des Radarsensors und der Frontkamera und hilft im Rahmen der Systemgrenzen in einer kritischen Situation, das Fahrzeug um ein Hindernis herumzulenken. Weicht die fahrende Person einem Hindernis nach einer Akutwarnung aktiv aus, so unterstützt der Ausweichassistent durch gezieltes Abbremsen der Räder und Aufbringen eines geringen Lenkmoments bei der Korrektur des Lenkeinschlags.</p>				○	○	○	○	○	○	○

Assistenzsysteme

	Bestellschlüssel	EUR inkl. 19% MwSt. ¹	EUR ohne MwSt. ¹	A8 50 TDI quattro A8 55 TFSI quattro	A8 60 TFSI quattro	A8 60 TFSI e quattro	S8 TFSI quattro	A8 L 50 TDI quattro A8 L 55 TFSI quattro	A8 L 60 TFSI quattro	A8 L 60 TFSI e quattro
<p>Assistenzpaket Tour^{5, 50} (Fortsetzung)</p> <p>Die kamerabasierte Verkehrszeichenerkennung^{9, 52} unterstützt, indem innerhalb der Systemgrenzen erkannte Verkehrszeichen, wie beispielsweise Geschwindigkeitsbegrenzungen, Überholverbote und temporäre Geschwindigkeitsgebote, angezeigt werden. Beginn und Ende von Autobahnen, Kraftfahrstraßen, Ortschaften⁵² sowie verkehrsberuhigte Bereiche werden erkannt und die entsprechenden Geschwindigkeitslimits angezeigt.</p> <p>Der Notfallassistent erkennt, wenn die fahrende Person auf die Hinweise nicht reagiert. Er warnt mehrstufig, übernimmt in solchen Fällen die Führung des Fahrzeugs und bringt das Fahrzeug automatisch zum Stillstand.</p>										
<p>Assistenzpaket Stadt^{5, 50}</p> <p>Im Assistenzpaket Stadt sind enthalten:</p> <ul style="list-style-type: none"> ▶ Kreuzungsassistent ▶ Spurwechselwarnung ▶ Ausstiegswarnung ▶ Querverkehrsassistent hinten ▶ Audi pre sense rear ▶ Audi pre sense side <p>Die im Assistenzpaket Stadt zusammengefassten Assistenzfunktionen nutzen die Daten der Front- bzw. Heckradarsensoren sowie, falls vorhanden, der optionalen Umgebungskameras. Werden im Detektionsbereich von der Sensorik Fahrzeuge erkannt, werden jeweils von einzelnen dafür ausgelegten Assistenzsystemen mehrstufige Warnhinweise eingeleitet. Reagiert die fahrende Person darauf nicht, kann Audi pre sense 360°, die Kombination von Audi pre sense basic, Audi pre sense front, Audi pre sense rear und Audi pre sense side, Schutzmaßnahmen wie die Optimierung der Sitzposition und die Einleitung des Schließvorgangs der Fenster auslösen – von der Bremskraftunterstützung bzw. Vollverzögerung bis hin zur optionalen Gurtstraffung.</p> <p>Der Kreuzungsassistent überwacht mithilfe der in der Fahrzeugfront verbauten Radarsensoren das vordere und seitliche Fahrzeugumfeld im Bereich von Kreuzungen und Ausfahrten. Falls vorhanden, werden zusätzlich die Informationen der Kameras der optionalen Umgebungsanzeige genutzt. Innerhalb der Systemgrenzen werden herannahende, sich bewegende Objekte wie z. B. Autos erkannt. Das System arbeitet im Geschwindigkeitsbereich bis 30 km/h, Bremsimpulse werden bis 10 km/h durchgeführt. In als kritisch erkannten Situationen werden mehrstufige Warnhinweise ausgelöst.</p> <p>Die Spurwechselwarnung unterstützt dabei, das Verkehrsgeschehen hinter dem Fahrzeug zu überwachen. Zwei zusätzlich im Heck verbaute Radarsensoren erfassen Fahrzeuge, die sich seitlich von hinten nähern oder im Verkehr mitschwimmen. Es können der Abstand sowie die Geschwindigkeitsdifferenz gemessen und analysiert werden.</p> <p>Werden bei einem stehenden Fahrzeug die Türen geöffnet, warnt die Ausstiegswarnung vor möglichen Kollisionen mit erkannten Verkehrsteilnehmenden, wie z. B. Fahrzeugen, die sich von hinten nähern.</p>	PCM	1.450,- 1.218,49	●	●	●	●	●	●	●	

		Bestellschlüssel	EUR inkl. 19% MwSt. ¹	EUR ohne MwSt. ¹	A8 50 TDI quattro A8 55 TFSI quattro	A8 60 TFSI quattro	A8 60 TFSI e quattro	S8 TFSI quattro	A8 L 50 TDI quattro A8 L 55 TFSI quattro	A8 L 60 TFSI quattro	A8 L 60 TFSI e quattro
Assistenzpaket Stadt^{5, 50} (Fortsetzung)	<p>Der Querverkehrsassistent hinten kann beim Rückwärtsfahren bis 10 km/h (z. B. beim Ausparken) vor einer möglichen Kollision mit herannahenden, bewegten Objekten (wie z. B. Autos im Querverkehr) warnen. Mithilfe der Radarsensoren werden beim Ausparken das rückwärtige und das seitliche Fahrzeugumfeld überwacht.</p> <p>Audi pre sense rear nutzt zur Überwachung die Daten der Radarsensoren im Fahrzeugheck. Die Wahrscheinlichkeit eines Auffahrunfalls durch nachfolgende Fahrzeuge wird innerhalb der Systemgrenzen berechnet. Wird eine als Kollisionsrisiko eingestufte Situation erkannt, werden Schutzmaßnahmen eingeleitet.</p> <p>Audi pre sense side kann innerhalb der Systemgrenzen bis 60 km/h Eigengeschwindigkeit drohende Seitenkollisionen durch kreuzende und von der Seite kommende Fahrzeuge erkennen. Es nutzt dazu die Daten der zusätzlich verbauten Radarsensoren im Front- und Heckbereich des Fahrzeugs sowie weiterer Sensoren.</p> <p>Detaillierte Informationen zu den einzelnen Ausstattungen können den jeweiligen Einzelbeschreibungen entnommen werden.</p>										
Assistenzpaket Parken mit Remote Parkassistent plus^{5, 50, 53}	<p>Das Assistenzpaket Parken mit Remote Parkassistent plus beinhaltet:</p> <ul style="list-style-type: none"> ▶ Remote Parkassistenten plus ▶ Umgebungskameras <p>Die Aktivierung des Remote Parkassistenten plus erfolgt über die intuitive myAudi App^{9, 10}. Durch Dauerdruck der Audi >>P-Taste auf der Bedienoberfläche steuert die fahrende Person den Parkvorgang aktiv. Den gesamten Vorgang muss die fahrende Person dabei vollumfänglich überwachen. Innerhalb der Systemgrenzen bremst das Fahrzeug bei Hindernissen automatisch ab.</p> <p>Nutzung auch im Fahrzeug möglich. Alternativ kann der Remote Parkassistent plus auch aus dem Fahrzeuginneren über die Audi >>P-Taste in der Mittelkonsole gestartet werden. Auch hier muss die fahrende Person den Manövriervorgang in vollem Umfang überwachen und die Audi >>P-Taste permanent gedrückt halten. Zur Überwachung des Parkmanövers bekommt die fahrende Person das Bild der Umgebungskameras auf dem oberen Touchscreen im Fahrzeug angezeigt.</p> <p>Hindernisse erkennen. Mit einer hochpräzisen Sensorik wird die Fahrzeugumgebung genau vermessen. Zur Erfassung von Hindernissen werden zwölf Ultraschallsensoren genutzt. Die Umgebungskameras mit ihrer analytischen Bildverarbeitung liefern weitere Informationen.</p> <p>Das System kann in Längs- und Querparklücken vorwärts und rückwärts einparken und aus Längsparklücken wieder ausparken. Aus Querparklücken kann zusätzlich mittels der myAudi App^{9, 10} ausgeparkt werden. Die fahrende Person kann komfortabel vor dem Einparkvorgang aussteigen und nach dem Ausparken in das Fahrzeug einsteigen.</p>	PCF	600,- 504,20 1.180,- 991,60	-	-	-	●	-	-	-	

Assistenzsysteme

	Bestellschlüssel	EUR inkl. 19% MwSt. ¹ EUR ohne MwSt. ¹	A8 50 TDI quattro A8 55 TFSI quattro	A8 60 TFSI quattro	A8 60 TFSI e quattro	S8 TFSI quattro	A8 L 50 TDI quattro A8 L 55 TFSI quattro	A8 L 60 TFSI quattro	A8 L 60 TFSI e quattro
<p>Assistenzpaket plus mit Remote Parkassistent plus^{5, 50}</p> <p>Das Assistenzpaket plus mit Remote Parkassistent plus beinhaltet:</p> <ul style="list-style-type: none"> ▶ Assistenzpaket Tour^{5, 50} ▶ Assistenzpaket Stadt^{5, 50} ▶ Assistenzpaket Parken mit Remote Parkassistent plus^{5, 50, 53} <p>Detaillierte Informationen zu den einzelnen Ausstattungen können den jeweiligen Einzelbeschreibungen entnommen werden.</p>	PBY	1.300,- 1.092,44 1.880,- 1.579,83	- ●	- ●	- ●	● -	- ●	- ●	- ●
<p>Head-up-Display¹⁷</p>  <p>Auf Wunsch werden die Geschwindigkeit und weitere fahrerrelevante Informationen der MMI Navigation plus mit MMI touch response sowie aus optional erhältlichen Ausstattungen wie Assistenzsystemen und Warnhinweise in den direkten Sichtbereich der fahrenden Person projiziert. Die Blickabwendung von der Fahrbahn wird dadurch reduziert. Die mehrfarbige Anzeige ermöglicht eine kontraststarke Darstellung. Die Projektionsfläche des dezent in die Instrumententafel integrierten Head-up-Displays ist in der Höhe und Helligkeit einstellbar.</p>	KS1	1.390,- 1.168,07	●	●	●	●	●	●	●
<p>Nachtsichtassistent⁵</p> <p>Das System unterstützt bei Nachtfahrten, indem ein Infrarot-Wärmebild der Fahrbahnumgebung vor dem Fahrzeug im Display des Audi virtual cockpit angezeigt wird. Erkannte Personen und größere Wildtiere werden in der Anzeige gelb markiert. Wird aufgrund ihrer Bewegung und Position eine mögliche Gefahrensituation ermittelt, wechselt die Markierung auf Rot. Zudem erscheint ein Warndreieck im Display und eine akustische Warnung wird ausgelöst.</p> <p>Der Nachtsichtassistent wird bei Dunkelheit automatisch aktiviert, wenn das Abblendlicht eingeschaltet ist oder sich der Lichtschalter im AUTO-Modus befindet.</p> <p>Erweiterte Funktionen mit innovativen Lichtsystemen. In Kombination mit Matrix LED-Scheinwerfern oder HD Matrix LED-Scheinwerfern mit dynamischem Blinklicht wird eine markierte Person⁵⁴, die sich auf der Fahrspur befindet, zusätzlich durch einen Scheinwerfer mit dem Markierungslicht mehrmals pulsartig angeleuchtet. Damit sind andere Personen besser erkennbar und es erfolgt ein Warnhinweis.</p> <p>Im Head-up-Display¹⁷ (sofern mitbestellt) werden zusätzlich die Warnhinweise angezeigt.</p>	9R1	2.300,- 1.932,77	●	●	●	●	●	●	●

Fahrwerke/Bremsen

		Bestellschlüssel	EUR inkl. 19% MwSt. ¹	EUR ohne MwSt. ¹	A8 50 TDI quattro A8 55 TFSI quattro	A8 60 TFSI quattro	A8 60 TFSI e quattro	S8 TFSI quattro	A8 L 50 TDI quattro A8 L 55 TFSI quattro	A8 L 60 TFSI quattro	A8 L 60 TFSI e quattro
adaptive air suspension	<p>Die adaptive air suspension ist eine elektronisch geregelte Luftfederung mit stufenlos adaptivem Dämpfungssystem an allen vier Rädern. Durch eine automatische Regelung von Fahrzeughöhe und -dämpfung werden gleichzeitig ein sehr hoher Fahrkomfort auf der einen Seite und gesteigerte Fahrdynamik auf der anderen Seite erreicht. Die Absenkung des Fahrzeughöhen bei hohen Geschwindigkeiten führt zur Reduzierung des Luftwiderstands und zu mehr Fahrdynamik. Zudem kommt durch die niedrige Trimmhöhe das sportliche Erscheinungsbild noch besser zur Geltung. Das System kann über verschiedene Modi der Fahrdynamikregelung Audi drive select eingestellt werden. Zusätzlich steht eine manuelle Anhebe-Funktion zur Verfügung.</p> <p>Über Audi drive select sind verschiedene Modi einstellbar, welche die Trimmhöhen, gemessen im Stand, wie folgt einstellen:</p> <ul style="list-style-type: none"> ▶ „Anheben“ bzw. „lift“: +25 mm ▶ „auto“/„comfort“: +/-0 mm ▶ „dynamic“: -10 mm ▶ Ab 120 km/h erfolgt in den Modi auto und dynamic eine automatische Absenkung der Trimmhöhe auf -20 mm (Autobahnhöhe, nicht manuell anwählbar). <p>Das Fahrwerk besteht aus einer 5-Lenker-Leichtbau-Vorderachse, geregelten Stoßdämpfern und Luftfedern, Stabilisator und fest mit der Karosserie verschraubtem Vorderachsträger sowie einer 5-Lenker-Leichtbau-Hinterachse mit geregelten Stoßdämpfern und Luftfedern, Stabilisator und elastisch gelagertem Hinterachsträger.</p>				○	○	○	-	○	○	○
adaptive air suspension sport	<p>Die adaptive air suspension sport ist eine elektronisch geregelte Sportluftfederung mit stufenlos adaptivem Dämpfungssystem an allen vier Rädern, das gegenüber der adaptive air suspension in der Grundabstimmung straffer abgestimmt ist und in den Modi auto/comfort/[Anheben] eine 10 mm tiefere Trimmhöhe hat. Durch eine beladungsabhängige und automatische Regelung von Fahrzeughöhe und -dämpfung wird vor allem eine ausgeprägte Fahrdynamik auf der einen Seite, aber auch hoher Komfort auf der anderen Seite erreicht. Eine niedrigere Einstellung der Trimmhöhe führt ebenso zur Reduzierung des Luftwiderstands sowie zu gesteigerter Fahrdynamik und bringt das sportliche Erscheinungsbild noch besser zur Geltung.</p> <p>Die integrierte Niveauregulierung wird durch eine manuelle Anhebe-Funktion ergänzt. Die Einstellung erfolgt über die verschiedenen Audi drive select-Modi.</p> <p>Über Audi drive select sind verschiedene Modi einstellbar, welche die Trimmhöhen, gemessen im Stand, wie folgt einstellen:</p> <ul style="list-style-type: none"> ▶ +15 mm in Anheben (bzw. lift) ▶ -10 mm in auto/comfort/dynamic ▶ Ab 120 km/h erfolgt in den Modi auto und dynamic eine automatische Absenkung der Trimmhöhe auf -20 mm (Autobahnhöhe, nicht manuell anwählbar). <p>Das Fahrwerk besteht aus einer 5-Lenker-Leichtbau-Vorderachse, geregelten Stoßdämpfern und Luftfedern, Stabilisator und fest mit der Karosserie verschraubtem Vorderachsträger sowie einer 5-Lenker-Leichtbau-Hinterachse mit geregelten Stoßdämpfern und Luftfedern, Stabilisator und elastisch gelagertem Hinterachsträger.</p>	2MA	820,- 689,08		●	●	-	-	-	-	-

Fahrwerke/Bremsen

		Bestellschlüssel	EUR inkl. 19% MwSt. ¹ EUR ohne MwSt. ¹	A8 50 TDI quattro A8 55 TFSI quattro	A8 60 TFSI quattro	A8 60 TFSI e quattro	S8 TFSI quattro	A8 L 50 TDI quattro A8 L 55 TFSI quattro	A8 L 60 TFSI quattro	A8 L 60 TFSI e quattro
Vorausschauendes Aktivfahrwerk	<p>Wank-, Nick- und Hubbewegungen des Fahrzeugs werden gezielt ausgeglichen. Die adaptive air suspension wurde um vier radindividuelle elektromechanische Steller erweitert (und verfügt nicht mehr über mechanische Stabilisatoren). Zusätzlich wurden die adaptiven Dämpfer in ihrer Grundeinstellung weicher und somit komfortabler ausgelegt.</p> <p>Das Gesamtsystem aus elektromechanischen Stellern und adaptiven Dämpfern beruhigt aktiv über ein breites Frequenzspektrum den Fahrzeugaufbau und die Räder und bietet somit einen exzellenten Fahrkomfort. Zusätzlich ermöglicht es eine schnellere Niveaueinstellung während der Fahrt und im Stand.</p> <p>Die integrierte Kurvenneigefunktion reduziert die auf die im Fahrzeug sitzenden Personen einwirkenden Querbeschleunigungen. Der Komforteinstieg⁵⁵ hebt das Fahrzeug beim Öffnen der Türen an und ermöglicht somit ein komfortableres Ein- und Aussteigen. Die Vorausschaufunktion erkennt im Rahmen der Systemgrenzen Fahrbahnebenheiten vor dem Fahrzeug mithilfe der Frontkamera. Diese Informationen werden von der Steuerungseinheit des Aktivfahrwerks verwendet, um über eine frühzeitige Ansteuerung den Fahrkomfort zu steigern.</p> <p>Insgesamt wird ein breiter Bereich zwischen exzellentem Komfort und herausragender Fahrdynamik abgedeckt. Das bedeutet: einerseits ein spürbarer Komfortgewinn beim Fahren, andererseits dort, wo es erforderlich und gewünscht ist, pure Fahrdynamik, hohe Fahrstabilität sowie agiles Handling. Die grundsätzliche Ausprägung des Fahrwerks ist über Audi drive select wählbar.</p> <p>In Verbindung mit Audi pre sense 360° erfolgt im Rahmen der Systemgrenzen bei drohender Seitenkollision eine einseitige Anhebung des Fahrzeugs. Dadurch soll das seitlich kollidierende Fahrzeug auf die stabiler ausgelegte Schwellerstruktur treffen, was das Verletzungsrisiko für die im Fahrzeug sitzenden Personen minimieren kann.</p> <p>Über Audi drive select sind verschiedene Modi einstellbar, welche die Trimmungen im Stand wie folgt einstellen:</p> <ul style="list-style-type: none"> ▶ +40 mm im Ein-/Ausstiegsniveau ▶ +25 mm in Anheben (bzw. Lift) ▶ +/-0 mm in auto/comfort bzw. comfort plus ▶ -10 mm in dynamic <p>Bei Autobahnfahrten erfolgt eine automatische Absenkung auf -20 mm (ab 120 km/h in auto/dynamic, nicht manuell anwählbar).</p> <p>Hinweis: nur in Verbindung mit Umgebungskameras erhältlich</p>	2MQ	5.450,- 4.579,83	-	●	-	○	-	●	-

		Bestellschlüssel	EUR inkl. 19% MwSt. ¹	EUR ohne MwSt. ¹	A8 50 TDI quattro A8 55 TFSI quattro	A8 60 TFSI quattro	A8 60 TFSI e quattro	S8 TFSI quattro	A8 L 50 TDI quattro A8 L 55 TFSI quattro	A8 L 60 TFSI quattro	A8 L 60 TFSI e quattro
Scheibenbremsen vorn und hinten	Scheibenbremsen für Vorder- und Hinterachse mit ECE-Bremsbelägen				<input type="radio"/>	<input type="radio"/>	<input type="radio"/>	<input type="radio"/>	<input type="radio"/>	<input type="radio"/>	<input type="radio"/>
Bremssättel schwarz lackiert	schwarze Lackierung der vorderen und hinteren Bremssättel, bei S8 mit S-Schriftzug	PC3 PC6	300,- 252,10		<input checked="" type="radio"/>	<input checked="" type="radio"/>	<input checked="" type="radio"/>	<input type="radio"/>	<input checked="" type="radio"/>	<input checked="" type="radio"/>	<input checked="" type="radio"/>
											
Bremssättel rot lackiert	rote Lackierung der vorderen und hinteren Bremssättel, bei S8 mit S-Schriftzug	PC2 PH1 PH3 PH5	450,- 378,15		<input checked="" type="radio"/>	<input checked="" type="radio"/>	<input checked="" type="radio"/>	<input checked="" type="radio"/>	<input checked="" type="radio"/>	<input checked="" type="radio"/>	<input checked="" type="radio"/>
											

Fahrwerke/Bremsen

		Bestellschlüssel	EUR inkl. 19% MwSt. ¹ EUR ohne MwSt. ¹	A8 50 TDI quattro A8 55 TFSI quattro	A8 60 TFSI quattro	A8 60 TFSI e quattro	S8 TFSI quattro	A8 L 50 TDI quattro A8 L 55 TFSI quattro	A8 L 60 TFSI quattro	A8 L 60 TFSI e quattro
Dynamik-Allradlenkung	<p>Die Dynamik-Allradlenkung vereint die Vorteile von Dynamiklenkung und Allradlenkung für gesteigerte Fahrdynamik und verbesserten Fahrkomfort durch eine zusätzliche Lenkbarkeit der Hinterachse. Die fahrende Person wird durch aktive Lenkeingriffe an der Vorder- und Hinterachse unterstützt und erlebt spürbar eine Steigerung der Fahrdynamik sowie des Fahrkomforts über den gesamten Geschwindigkeitsbereich.</p> <p>Bei niedrigen Geschwindigkeiten wird der Lenkaufwand reduziert und der Wendekreis des Fahrzeugs durch ein gegensinniges Lenken der Hinterräder verkleinert. Die Reduzierung des Wendekreises kann bis ca. 1,1 m betragen. Die Handlichkeit des Audi A8/A8 L/S8 wird dadurch deutlich erhöht. Werden höhere Geschwindigkeiten gefahren, erfolgt eine gezielte Anpassung der Lenkwinkel an der Vorder- und Hinterachse durch gleichsinniges Lenken. Die Lenkbewegungen werden schnell und präzise umgesetzt. Damit verbessern sich das Ansprechverhalten der Lenkung und die Fahrstabilität des Audi A8/A8 L/S8.</p> <p>Neben der fahrsituationsabhängigen dynamischen Regelung der Lenkübersetzung und des Lenkwinkels erfolgt zusätzlich eine Anpassung des Lenkaufwands, wie bei der elektromechanischen Servolenkung. Weiterhin wird die Fahrzeugstabilisierung über die ESC durch das System unterstützt.</p> <p>Insgesamt ermöglicht die Dynamik-Allradlenkung leichteres Manövrieren, ein sportliches Fahrverhalten sowie ein souveränes, komfortables Lenkverhalten.</p>	0N5	1.950,- 1.638,66	●	●	●	○	●	●	●

● = als Sonderausstattung lieferbar ○ = Serienausstattung – = kein Angebot. Erläuterungen zu den Fußnoten finden Sie ab Seite 139.

Technik/Sicherheit

		Bestellschlüssel	EUR inkl. 19% MwSt. ¹	EUR ohne MwSt. ¹	A8 50 TDI quattro A8 55 TFSI quattro	A8 60 TFSI quattro	A8 60 TFSI e quattro	S8 TFSI quattro	A8 L 50 TDI quattro A8 L 55 TFSI quattro	A8 L 60 TFSI quattro	A8 L 60 TFSI e quattro
quattro mit selbstsperrendem Mittendifferenzial	Der permanente Allradantrieb mit asymmetrisch-dynamischer Momentenverteilung mittels selbstsperrenden Mittendifferenzials und radselektiver Momentensteuerung verteilt die Antriebskraft im normalen Fahrbetrieb zwischen Vorder- und Hinterachse im Verhältnis 40 : 60. Die Antriebskraft wird dabei proaktiv auf die Achsen verteilt, ohne dass durch Sensoren ein Radschlupf erkannt werden muss. Die mechanisch arbeitende Sperrfunktion ist auf sehr gute Fahrdynamik ausgelegt und verteilt die Antriebsmomente ohne Zeitverzug auf Vorder- und Hinterachse. Dies führt zu herausragender Traktion und Spurstabilität. Die in die ESC integrierte radselektive Momentensteuerung bremst bei sportlicher Kurvenfahrt die kurveninneren Räder sanft ab und erhöht somit das Antriebsmoment auf die kurvenäußeren Räder. Dies bedeutet verbesserte Dynamik in Kurven und ein präziseres und neutraleres Fahrverhalten.				○	○	○	-	○	○	○
quattro mit Sportdifferenzial	Der permanente Allradantrieb quattro mit selbstsperrendem Mittendifferenzial und Sportdifferenzial an der Hinterachse zeichnet sich durch ein dynamischeres und spurstabileres Fahren aus. Das klassische Hinterachsdifferenzial wurde um zwei Überlagerungseinheiten mit elektronisch geregelten Lamellenkupplungen erweitert. Die intelligente quattro Strategie ermittelt kontinuierlich eine auf hervorragende Fahrdynamik ausgelegte Aufteilung der Antriebsmomente und verteilt diese aktiv und variabel zwischen den Hinterrädern. Beim Anlenken oder Beschleunigen in der Kurve werden die Momente überwiegend zum kurvenäußeren Rad gelenkt und drücken das Fahrzeug in die Kurve hinein. So kann das System der Tendenz zum Untersteuern schon frühzeitig entgegenwirken. Hinweis: kein Angebot im A8 L 50 TDI	GH2	1.650,- 1.386,55		●	●	-	○	-/●	●	-
Start-Stop-System	Das Start-Stop-System hilft, den Kraftstoffverbrauch und den CO ₂ -Ausstoß durch Abschalten des Motors in Standphasen zu senken, z. B. an Ampeln. Für einen Wiederstart wird der Startvorgang bei Bedarf bereits beim Lösen der Fußbremse eingeleitet. Jederzeit deaktivierbar				○	○	○	○	○	○	○
Kraftstoffbehälter mit erhöhtem Füllvolumen	Kraftstofftank mit 82 Liter Füllvolumen				○	○	-	○	○	○	-
Kraftstoffbehälter (65 Liter)					-	-	○	-	-	-	○
AdBlue®-Tank mit erhöhtem Füllvolumen⁵⁶	AdBlue®-Tank mit 24 Liter Füllvolumen; für Dieselfahrzeuge mit SCR-Technologie, zur Reduzierung der Stickoxide im Abgas				○/-	-	-	-	○/-	-	-
Active Noise Cancellation	Das Active Noise Cancellation-System kann Störgeräusche aus einzelnen drehzahlabhängigen Frequenzen kompensieren.				-	○	-	○	-	○	-
Akustisches Fahrzeug-Warnsystem	akustisches System zur Erzeugung eines Warntons im Exterieurbereich bei niedrigen Geschwindigkeiten mit dem Ziel der Erhöhung der Verkehrssicherheit				-	-	○	-	-	-	○
Airbags vorn, Beifahrerairbag deaktivierbar					○	○	○	○	○	○	○
Seitenairbags vorn und hinten inkl. Kopfairbagsystem					○	○	○	○	○	○	○

Technik/Sicherheit

		Bestellschlüssel	EUR inkl. 19% MwSt. ¹ EUR ohne MwSt. ¹	A8 50 TDI quattro A8 55 TFSI quattro	A8 60 TFSI quattro	A8 60 TFSI e quattro	S8 TFSI quattro	A8 L 50 TDI quattro A8 L 55 TFSI quattro	A8 L 60 TFSI quattro	A8 L 60 TFSI e quattro
Sicherheitsgurte farbig Audi exclusive	Farbe des Gurtbands wählbar aus dem Angebot der Hauptfarben Audi exclusive: Alabasterweiß, Cognacbraun, Diamant-silber, Havannabraun, Jetgrau, Karmesinrot, Ozeanblau Ein Angebot der Audi Sport GmbH	YTO	1.500,- 1.260,50	●	●	●	●	●	●	●
Verbandmaterial mit Warndreieck und Warnwesten	Das Erste-Hilfe-Set befindet sich im linken Seitenfach im Gepäckraum. Das werksseitig gelieferte Warndreieck befindet sich in der Gepäckraumklappe. Die werksseitig gelieferten Warnwesten befinden sich im Ablagefach der Fahrertür.			○	○	○	○	○	○	○
Sicherheitspaket⁵	 <p>Das Sicherheitspaket beinhaltet eine Auswahl an Funktionen, die die Sicherheit und den Komfort auf den vorderen Sitzplätzen erhöhen.</p> <p>Die umfangreiche Airbagausstattung wird durch einen Mittelnairbag erweitert, der sich im Bedarfsfall zwischen den vorderen Sitzplätzen entfaltet. Bei einem Seitenaufprall und bei Überschlägen kann dadurch der Insassenschutz noch weiter erhöht werden.</p> <p>In Verbindung mit dem Komfortsitz sind im Sicherheitspaket crashaktive Kopfstützen vorn⁵⁷ enthalten. Diese erhöhen das Sicherheitsniveau bei einem Heckaufprall.</p> <p>Beleuchtete Gurtschlösser vorn und hinten* erhöhen den Komfort und werten den Innenraum durch eine dezente und hochwertige Beleuchtung auf. Das Suchen nach dem Gurtschloss bei Dunkelheit gehört damit der Vergangenheit an.</p> <p>* Beleuchtete Gurtschlösser hinten nur auf den äußeren Fondsitzen und nur in Verbindung mit 3-sitziger Rücksitzeanlage mit 2 elektrisch einstellbaren Einzelsitzen (PEG).</p>	6C4	560,- 470,59	●	●	●	●	●	●	●

	Bestellschlüssel	EUR inkl. 19% MwSt. ¹ EUR ohne MwSt. ¹	A8 50 TDI quattro A8 55 TFSI quattro	A8 60 TFSI quattro	A8 60 TFSI e quattro	S8 TFSI quattro	A8 L 50 TDI quattro A8 L 55 TFSI quattro	A8 L 60 TFSI quattro	A8 L 60 TFSI e quattro
Sicherheitspaket plus⁵	6C5	1.400,- 1.176,47	-	-	-	-	●	●	●
<p>Das Sicherheitspaket plus beinhaltet eine Auswahl an Funktionen, die die Sicherheit und den Komfort auf den vorderen und den hinteren Sitzplätzen erhöhen.</p> <p>Selbststraffende Sicherheitsgurte hinten ergänzen die in Audi pre sense basic enthaltenen selbststraffenden Sicherheitsgurte vorn. Zusätzlich zu den Insassenschutzmaßnahmen von Audi pre sense basic wird bei Not- und Gefahrenbremsungen und in fahrdynamischen Grenzsituationen eine präventive Straffung aller Sicherheitsgurte eingeleitet. Dadurch kann auch eine Vor- oder Seitenverlagerung der im Fond sitzenden Personen reduziert werden.</p> <p>Die umfangreiche Airbagausstattung wird durch jeweils einen Mittenairbag erweitert, der sich im Bedarfsfall zwischen den vorderen und hinteren Sitzplätzen entfaltet. Bei einem Seitenaufprall und bei Überschlägen kann dadurch der Insassenschutz noch weiter erhöht werden.</p> <p>In Verbindung mit dem Komfortsitz sind im Sicherheitspaket plus crashaktive Kopfstützen vorn⁵⁷ enthalten. Diese erhöhen das Sicherheitsniveau bei einem Heckaufprall.</p> <p>Beleuchtete Gurtschlösser erhöhen den Komfort und werten den Innenraum durch eine dezente und hochwertige Beleuchtung auf. Das Suchen nach dem Gurtschloss bei Dunkelheit gehört damit der Vergangenheit an.</p> <p>Hinweis: Das Sicherheitspaket plus ist ausschließlich mit langer Mittelkonsole im Fond bestellbar.</p>									



Ladesysteme



		Bestellschlüssel	EUR inkl. 19% MwSt. ¹	EUR ohne MwSt. ¹	A8 50 TDI quattro A8 55 TFSI quattro	A8 60 TFSI quattro	A8 60 TFSI e quattro	S8 TFSI quattro	A8 L 50 TDI quattro A8 L 55 TFSI quattro	A8 L 60 TFSI quattro	A8 L 60 TFSI e quattro
e-tron Ladesystem kompakt ^{58, 59}	 <p>Das e-tron Ladesystem kompakt ist für das Laden an Steckdosen konzipiert, ein sogenanntes Mode-2-Ladesystem. Es besteht aus einer Bedieneinheit inklusive einem Fahrzeuganschlusskabel sowie 2 unterschiedlichen Netzanschlusskabeln (mit Haushalts- und Industriestecker).</p> <ul style="list-style-type: none"> ▶ manuelles Umschalten zwischen 100 % und 50 % Ladeleistung ▶ LEDs zeigen Status des Ladesystems und des Ladevorgangs an. ▶ Ladeleistung an Ihrem Fahrzeug bis zu 7,4 kW. Die Ladeleistung ist abhängig von geliefertem Industriestecker und marktspezifischen Stromnetzigenschaften. 			-	-	○	-	-	-	○	
Ladedose AC Typ 2	Ladezugang zur Hochvoltbatterie über AC; notwendig unter anderem in Europa, Teilen Asiens und Teilen Südamerikas			-	-	○	-	-	-	○	
Fahrzeuginnenkabel				-	-	○	-	-	-	○	
Ladekabel Mode 3 für öffentliches Laden 22 kW (AC)	Ladekabel zum Laden an öffentlichen AC-Ladesäulen (Typ 2). Das Kabel verbindet die Ladesäule mit dem AC-Ladezugang des Fahrzeugs und ermöglicht eine Ladeleistung an Ihrem Fahrzeug von bis zu 7,4 kW. Dabei kann pro Phase eine Stromstärke von bis zu 32 A übertragen werden.			-	-	○	-	-	-	○	
Industriestecker CEE 16 A, 400 V, lang und gerade, für das e-tron Ladesystem ⁶⁰	Netzanschlusskabel (Länge 1,6 m) mit Industriestecker CEE 16 A, 3-phasig, rot, gerade Ausführung, für das e-tron Ladesystem kompakt			-	-	○	-	-	-	○	
Wandhalterung Clip	<p>Komfortable Wandhalterung für das e-tron Ladesystem kompakt. Die Wandhalterung Clip bietet die Möglichkeit, die Bedieneinheit der Ladesysteme an häufig genutzten Ladeorten (z. B. Garagenwand) sauber und komfortabel zu befestigen.</p> <ul style="list-style-type: none"> ▶ Stecker für das Fahrzeug ist ordnungsgemäß im mitgelieferten Steckerhalter verstaut. Dieser kann getrennt von der Wandhalterung montiert werden. ▶ abschließbar mit Schlüssel-Schloss, dadurch einfaches Entwenden der Bedieneinheit verhindert ▶ Überschüssiges Fahrzeuganschlusskabel kann bei Bedarf an der Wandhalterung Clip aufgewickelt werden. 	NJ2	120,- 100,84	-	-	●	-	-	-	●	

● = als Sonderausstattung lieferbar ○ = Serienausstattung - = kein Angebot. Erläuterungen zu den Fußnoten finden Sie ab Seite 139.

Audi connect

connect

Ultra



Use the touch screen to receive further information about Audi connect.
Touchez l'écran pour recevoir de plus amples informations sur Audi connect.

Audi connect Navigation & Infotainment²⁷

Navigation mit Google™ Satellitenkarte²⁹

Durch die hochdetaillierte Satellitenkarte von Google™ wirkt die Kartendarstellung in der MMI Navigation plus noch realistischer. Dank der Luftaufnahmen ergibt sich eine bessere Wiedererkennbarkeit und Orientierung. Die Routenführung mit den Satellitenkarten von Google™ trägt zu einem hochwertigen Erscheinungsbild der Audi Navigation bei.

Onlinesuche nach Navigationszielen⁹

Durch den Zugriff auf umfassende Internet-Datenbanken werden passende Navigationsziele zur Sucheingabe geliefert. Ziele können auch mittels Spracheingabe gefunden werden, was die Ablenkung vom Straßenverkehr reduziert. Neben Adressdaten, die direkt als Navigationsziel übernommen werden können, liefert die Onlinesuche dazu passende Informationen wie Öffnungszeiten und Kontaktdaten.

Online-Spracheingabe

Durch den Online-Abgleich der Spracheingabe werden die Erkennungsrate und Ergebnisqualität verbessert.²⁰ So ist z. B. die Erkennung von Eigennamen möglich, sodass bei der Zieleingabe direkt nach dem Namen eines Hotels gesucht werden kann. Mit der optional einschaltbaren Aktivierung per Sprache kann die Spracheingabe auch ohne Tastendruck gestartet werden. Dazu muss die Spracheingabe einfach mit dem Schlüsselbegriff „Hey Audi“ beginnen. Die Online-Spracheingabe ermöglicht außerdem das freie Diktieren von SMS.³⁰ So ist man nicht mehr an vorgegebene Texte gebunden.

Online-Verkehrsinformationen

Aktuelle Verkehrsflussinformationen werden online abgerufen. Dadurch werden eine höhere Genauigkeit der Ankunftszeit und bestmögliche Routenführung erreicht. Die Verkehrsflussinformationen werden farbig in der Navigationskarte angezeigt und bei der dynamischen Routenführung berücksichtigt. Eine kontinuierliche Datenaktualisierung liefert schnelle Informationen über Stautentstehung und -auflösung: durch die hohe Abdeckung des Straßennetzes z. B. auch auf Landstraßen und in der Stadt.

Online-Verkehrsinformationen plus

Zusätzlich zu Online-Verkehrsinformationen: spurgenaue Verkehrsflussdaten auf Autobahnen – im Bereich von Abfahrten und Knotenpunkten – sowie in innerstädtischen Kreuzungsbereichen. Anzeige von Fahrstreifensperrungen im MMI-Display. Darüber hinaus erfolgt die Berücksichtigung prädiktiver Verkehrsflussdaten zur Berechnung genauerer Ankunftszeiten.

Spurgenaue Navigation Autobahn

Erweiterung der Navigationsdaten um eine detailgetreue Spurinformaton für Autobahnkreuze und Autobahnausfahrten. Durch die verbesserte Positionierung des Fahrzeugs erfolgt die visuelle Darstellung realitätsgetreu und in Echtzeit. Die Genauigkeit der Spurinformaton für Fahrerassistenzsysteme wird somit gesteigert.

Online-Points-of-Interest

Direkt aus der Navigation auf POIs (z. B. Tankstellen und Parkhäuser) von Drittanbietern zugreifen. Bei Bedarf können außerdem dynamische Zusatzinformationen wie Bewertungen und Öffnungszeiten, aktuelle Kraftstoffpreise sowie die Verfügbarkeit von Parkplätzen angezeigt werden.

Über das Touchdisplay des MMI können die Points of Interest, wie Parkhäuser oder Sehenswürdigkeiten, in der Navigationskarte angewählt werden, um relevante Zusatzinformationen direkt eingeblendet zu bekommen. Durch die Integration von Nutzerbewertungen und Fotos ist es noch einfacher, sich für ein Reiseziel zu entscheiden.

On-Street-Parking³¹

On-Street-Parking zeigt die Wahrscheinlichkeit an, entlang von bestimmten Straßen einen freien Parkplatz zu finden. Außerdem sind nützliche Zusatzinformationen verfügbar wie Preise oder ob es sich um Anwohnerparkplätze handelt.

Audi connect

Audi connect Navigation & Infotainment²⁷

(Fortsetzung)

Gefahreninformationen⁹

Die Schwarmfunktion „Lokale Gefahreninformationen (LGI)“ warnt vor folgenden Ereignissen auf der Route: Pannen, Unfällen, Sichtbehinderungen und Schleudergefahren. Die Anzeige erfolgt optisch in der MMI-Navigationskarte sowie optisch und akustisch im Kombiinstrument.

Online-Verkehrszeicheninformationen^{9, 32}

Immer die aktuellen Tempolimitanzeigen im Kombiinstrument mit Audi connect Online-Verkehrszeicheninformationen. In Kombination mit der kamerabasierten Verkehrszeichenerkennung⁵ werden Tempolimitanzeigen von der Fahrzeugsensorik selbstständig erkannt und anonym an einen Audi Server übermittelt. Die durch die Audi Flotte erkannten Verkehrszeichen werden allen Fahrzeugen mit dem Audi connect-Dienst Online-Verkehrszeicheninformationen und einer kamerabasierten Verkehrszeichenerkennung⁵ zur Verfügung gestellt und im Kombiinstrument visualisiert.

myAudi Navigation

Wurde über myAudi ein Ziel gefunden, so kann es direkt an das Fahrzeug gesendet und dort beim Einsteigen als Navigationsziel übernommen werden. So können z. B. Routen und ganze Touren komfortabel vor Fahrtantritt in myAudi geplant und dann im Fahrzeug abgerufen werden.

Darüber hinaus kann die Navigation nahtlos auf dem Smartphone mit der myAudi App^{9, 10} außerhalb des Fahrzeugs fortgesetzt werden, um die letzten Meter zum Ziel zu finden. Die myAudi Navigation hilft auch beim Rückweg zum Fahrzeug.

Kommt es auf einer der üblichen Fahrstrecken zu Verzögerungen, kann dies über eine Push-Benachrichtigung auf dem Smartphone angezeigt werden.

Hochdetaillierte 3D-Städte-Darstellung

Die 3D-Städte-Darstellung wird um hochdetaillierte Texturen erweitert. Die realistischere Darstellung von Fahrspuren und die bessere Wiedererkennbarkeit von Gebäuden erleichtern die Orientierung in ausgewählten Städten.

Online-Media-Streaming⁶¹

Zugang zu Musikdiensten wie Amazon Music³⁴ und Apple Music⁶²

Online-Radio²⁸

Zugriff auf weltweit verfügbare Online-Radio-Sender, direkt und komfortabel als Medienquelle in Ihrem Radio

Hybrid-Radio²⁸

Das Radio wechselt automatisch und nahtlos zwischen klassischem Rundfunk über FM oder DAB und dem dazu passenden Online-Radio-Stream des Senders, um immer den bestmöglichen Empfang zu gewährleisten. Jederzeit und überall den Lieblingssender hören, selbst bei Verlassen des terrestrischen Sendebereichs.

Wetterinformationen

Wissen, wie das Wetter wird, egal, wohin die Reise führt. Audi connect liefert dazu passgenaue Informationen: Wettervorhersagen und Unwetterwarnungen werden anhand von anschaulichen Infografiken präsentiert. So kann das Wetter für die nächsten sieben Tage vorhergesagt oder die kurzfristige Wetterentwicklung mithilfe des Regenradars angezeigt werden.

Online-News³⁵

Mithilfe von Online-News können aktuelle Meldungen und Nachrichten aus aller Welt direkt im Fahrzeug angezeigt und vorgelesen werden. So können während der Fahrt News zu speziellen Themenfeldern, z. B. Fußballergebnisse, Politiknachrichten oder News aus der Wirtschaft, im Blick behalten werden. Der persönliche Nachrichtenüberblick kann bei Bedarf über myAudi individualisiert und mittels RSS-Feeds ergänzt werden.

Audi connect Navigation & Infotainment²⁷
(Fortsetzung)

WLAN-Hotspot²⁸

Audi connect ermöglicht einen drahtlosen Internetzugang mittels WLAN-Hotspot im Fahrzeug. Bis zu acht mobile Endgeräte, wie Smartphones und Tablets, können so gleichzeitig im Internet surfen. Das dafür nötige Datenvolumen ist über www.my.audi.com oder direkt auf www.audi.cubiclecom.com erhältlich. Nach erstmaliger Buchung im Online-Portal können Datenpakete auch bequem über das MMI im Fahrzeug nachgebucht werden.

Nutzer-Profil³⁰

Durch das Anlegen eines Nutzer-Profiles im Fahrzeug kann eine Vielzahl von Einstellungen wie z. B. Ergonomie-, Infotainment- oder Lichteinstellungen in einem persönlichen Nutzer-Profil gespeichert werden. Über das MMI können unterschiedliche Nutzer-Profile (myAudi⁹ oder lokal) angelegt oder ein Gast-Profil verwendet werden. Alternativ kann die fahrende Person bereits vor dem Einsteigen ins Fahrzeug über den myAudi Account via Mobile Device Key identifiziert werden. Beim Einsteigen ins Fahrzeug erscheint eine persönliche Begrüßung im MMI und die individuellen Einstellungen der identifizierten Person werden geladen. Die Einstellungen der zuletzt aktiven Person werden beim Ausschalten der Zündung dem jeweiligen Nutzer-Profil oder dem verwendeten Fahrzeugschlüssel zugeordnet. Die Anzahl der gespeicherten Fahrzeugeinstellungen ist abhängig von den gewählten Sonderausstattungen.

Holoride-Schnittstelle³⁶

Holoride macht die Fahrt auf den Fondsitzen zu einem hochimmersiven Erlebnis: durch die Integration von Fahrzeugbewegungsdaten in die virtuelle Welt einer 3D-Virtual-Reality-Brille. Durch diese faszinierende Technologie kann ein neues Level im Entertainment-Angebot erzielt werden. Damit eröffnen sich neue Möglichkeiten in den Bereichen der audiovisuellen Medien, Videospiele sowie Bildung.

Durch die Holoride-Schnittstelle sind Fahrzeuge für die Nutzung des Holoride-Angebots vorbereitet. Mithilfe der myAudi App^{9, 10} kann eine kompatible 3D-Virtual-Reality-Brille mit dem Fahrzeug verbunden und ein Erlebnis ausgewählt werden. Das Holoride-Angebot kann ausschließlich auf den Sitzplätzen der zweiten Sitzreihe genutzt werden.

Weitere Informationen zum Holoride-System finden Sie unter www.holoride.com.

Zugang Themenwelt

Greifen Sie über den Bereich Themenwelt^{9, 63} in Ihrer myAudi App^{9, 10} auf ein stetig wachsendes Portfolio kuratierter Hintergrundbilder für das MMI-Display zu – von stimmungsvollen Fotos bis zu beliebten Kinohelden. In Verbindung mit Ambiente-Lichtpaket plus⁶³ passt sich die Ambientebeleuchtung automatisch farblich an das Motiv an.

Rechtshinweise zu Audi connect Navigation & Infotainment

Bitte beachten Sie: Die Funktionen arbeiten nur innerhalb von Systemgrenzen und sind teilweise von der Verfügbarkeit von Diensten Dritter abhängig. Die AUDI AG übernimmt keine Haftung hinsichtlich der Richtigkeit dieser Daten.

Die Nutzung der von Audi connect unterstützten Dienste ist nur in Verbindung mit einem Navigationssystem möglich. Die Erbringung der Audi connect-Dienste erfolgt durch die AUDI AG/Importeure. Die Datenverbindung für die Audi connect-Dienste wird über eine fest im Fahrzeug verbaute SIM-Karte durch einen Mobilfunkanbieter hergestellt. Die Kosten dieser Datenverbindungen sind im Preis für die Audi connect-Dienste enthalten. Ausgenommen hiervon ist die Datenverbindung für den WLAN-Hotspot und die Nutzung von Diensten, die Online-Media-Streaming erfordern. Die Datenverbindung erfolgt für den WLAN-Hotspot und die Nutzung von Diensten, die Online-Media-Streaming erfordern (wie z. B. Online-Radio und Hybrid-Radio), ebenfalls über die fest im Fahrzeug verbaute SIM-Karte und einen kostenpflichtigen Datentarif des Audi Providers. Informationen zu Tarifen und zur Buchung finden Sie unter www.audi.de/connect.

Die Verfügbarkeit der von Audi connect Navigation & Infotainment unterstützten Dienste ist länderabhängig.

Audi connect ermöglicht je nach Fahrzeugmodell den Zugriff auf Dienste von unseren Service-Providern und Drittanbietern. Sofern die Audi connect-Dienste auf Leistungen von unseren Service-Providern und Drittanbietern basieren, kann eine dauerhafte Verfügbarkeit nicht gewährleistet werden, da die Verfügbarkeit in deren Verantwortung liegt.

Audi connect

Rechtshinweise zu Audi connect Navigation & Infotainment (Fortsetzung)

Die Audi connect-Dienste werden für 24 Monate ab Neufahrzeugauslieferung zur Verfügung gestellt. Danach verlängert sich die Laufzeit kostenfrei einmalig um weitere 12 Monate. Falls Sie eine solche Verlängerung nicht wünschen, teilen Sie dies bitte schriftlich an folgende Anschrift mit:

AUDI AG
Kundenbetreuung Deutschland
85045 Ingolstadt
E-Mail: kundenbetreuung@audi.de

Bei einer nachträglichen Buchung der Audi connect-Dienste über den Functions on Demand-Shop, als Einzelbuchung oder im Paket mit einer zeitlich befristeten Buchung des MMI-Navigationssystems, stehen die Audi connect-Dienste nur für den gebuchten Zeitraum zur Verfügung. Auch bei einer unbefristeten Buchung des MMI-Navigationssystems beträgt die maximale Laufzeit der Audi connect-Dienste 24 Monate ab Buchung mit einmaliger kostenfreier Verlängerung um weitere 12 Monate.

Informationen zu einer anschließenden Verlängerung der Audi connect-Dienste erhalten Sie unter www.audi.de/connect und bei Ihrem Audi Partner.

Audi connect Notruf & Service mit Audi connect Remote & Control^{9, 15, 37}

Audi Connect Notruf

Der Audi connect Notruf erfüllt die gesetzlichen Anforderungen des paneuropäischen Notrufsystems. Darüber hinaus bietet der Audi connect Notruf weitere Vorteile, die im Notfall entscheidend sein können.

Im Falle eines schweren Unfalls wird automatisch ein Notruf ausgelöst. Mithilfe der Übermittlung fahrzeugrelevanter Daten wie Unfallort oder Anzahl der im Fahrzeug sitzenden Personen an das Audi Notruf Callcenter kann schnell und zielgerichtet Hilfe organisiert werden. Geschulte Call Center Agents betreuen die Verunfallten auch im Ausland in der Landessprache³⁸ der fahrenden Person und informieren parallel die lokalen Rettungskräfte mit den zur Rettung relevanten Daten. Der Audi connect Notruf kann auch manuell über eine Taste ausgelöst werden, um beispielsweise Hilfe für andere zu rufen.

Online-Pannruf

Im Falle einer Panne kann über die Service-Call-Taste im Dachmodul der Online-Pannruf ausgelöst werden. Das Fahrzeug baut eine Sprachverbindung zur Audi Hilfe auf. In vielen Fällen kann auf Basis der vom Fahrzeug gesendeten Daten die Beanstandung identifiziert und eine schnelle, kundenadäquate Lösung gefunden werden.

Audi Schadenservice

Stellen die Fahrzeugsensoren einen leichten Unfall ohne Airbag-Auslösung oder/und Gurtstraffung fest, so öffnet sich dazu automatisch eine Maske im MMI-Display, die zur Auswahl stellt, ob Unterstützung bei der Schadenabwicklung benötigt wird oder ein Notruf ausgelöst werden soll. In beiden Fällen steht speziell geschultes Servicepersonal zur Verfügung.

Audi Servicetermin online³⁹

Audi Servicetermin online informiert den kundenseitig ausgewählten Audi Service Partner bei fälligen Serviceterminen. Der_Die Kund_in wird proaktiv vom präferierten Service Partner kontaktiert.

Online Car Care^{9, 40}

Ihr persönlicher Assistent in Sachen Service. Der Audi connect-Dienst Online Car Care informiert Sie bereits im Voraus über erforderliche Servicetermine. Aktive Warnmeldungen im Fahrerinformationssystem Ihres Fahrzeugs werden nach der Fahrt auch in Ihrem myAudi Account angezeigt. Damit Ihre individuellen Einstellungen, die Sie in Ihrem Fahrzeug vorgenommen haben, nicht verloren gehen, werden diese Daten im Fall eines Bauteile austausches in myAudi gesichert.

Parkposition

zeigt die Parkposition des Fahrzeugs auf dem Smartphone in der Karte der myAudi App^{9, 10} an

Erläuterungen zu den Fußnoten finden Sie ab Seite 139.

Audi connect Notruf & Service mit Audi connect Remote & Control^{9, 15, 37}
(Fortsetzung)

Fahrzeugstatus

Durch den Audi connect Fahrzeugstatusreport lässt sich eine Vielzahl von Informationen bequem über die myAudi App^{9, 10} von Ihrem Smartphone aus abrufen. Der Dienst umfasst unter anderem folgende Informationen:

- ▶ Ölfüllstand
- ▶ Tankfüllstand
- ▶ Verriegelungsstatus der Türen und Fenster
- ▶ Lichtstatus
- ▶ Serviceintervall
- ▶ Warnleuchten und Warnhinweise

Fernsteuerung Ver- und Entriegeln⁴¹

bequemes Ver- und Entriegeln des Fahrzeugs per Smartphone über die myAudi App^{9, 10}

Fernsteuerung Standheizung

komfortable Fernsteuerung der optionalen Standheizung über das Smartphone mit der myAudi App^{9, 10}

Push-Benachrichtigung Diebstahlwarnanlage

Push-Benachrichtigung über das Smartphone mit der myAudi App^{9, 10}, wenn die Diebstahlwarnanlage ausgelöst wurde

Rechtshinweise zu Audi connect Notruf & Service mit Audi connect Remote & Control

Bitte beachten Sie: Die Funktionen arbeiten nur innerhalb von Systemgrenzen und sind teilweise von der Verfügbarkeit von Diensten Dritter abhängig. Die AUDI AG übernimmt keine Haftung hinsichtlich der Richtigkeit dieser Daten.

Die Erbringung der Dienste erfolgt über eine im Fahrzeug verbaute SIM-Karte. Die Kosten für Gesprächs- und Datenverbindungen sind im Preis für die Dienste enthalten. Die von Audi zur Verfügung gestellten Dienste sind nur innerhalb der Abdeckung des Mobilfunknetzes des von Audi gewählten Mobilfunkanbieters verfügbar. Die Audi connect-Dienste Notruf, Online-Pannruf, Audi Schadenservice und Audi Servicetermin online werden für bis zu 10 Jahre ab Neufahrzeugauslieferung zur Verfügung gestellt.

Im Falle eines automatisch ausgelösten Notrufs kann die Audi Notrufzentrale die erhaltenen Informationen zur Alarmierung des Rettungsdienstes an die (örtliche) Leitstelle oder Polizeidienststelle weitergeben, um eine möglichst schnelle Hilfestellung zu ermöglichen. Nähere Informationen über die Verarbeitung personenbezogener Daten entnehmen Sie bitte dem Datenschutzhinweis zu Audi connect und dem Datenschutzhinweis zu myAudi.

Die Audi connect Remote & Control-Dienste sind ab Fahrzeugauslieferung 3 Jahre kostenfrei nutzbar und können anschließend kostenpflichtig verlängert werden.

Weiterer Hinweis:

Sofern Audi connect-Produkte und Services auf Leistungen von Drittanbietern basieren, kann eine dauerhafte Verfügbarkeit nicht gewährleistet werden, sondern obliegt der Verantwortung der Drittanbieter.

Im Falle von behördlichen, staatlichen oder anderen gesetzlich notwendigen Änderungen oder im Falle eines Wegfalls notwendiger Telekommunikationssysteme und -dienste (z. B. wenn unser Mobilfunkanbieter Mobilfunkdienste, die in Ihrem Fahrzeugmodell verwendet werden, beendet oder einschränkt) liegen der Austausch sowie die Kosten für den Austausch von Geräten, die aufgrund einer solchen Änderung oder eines Wegfalls erforderlich sind, nicht in der Verantwortung der AUDI AG.

Weitere Störungen der Dienste können sich aus Gründen höherer Gewalt oder aufgrund technischer und sonstiger Maßnahmen ergeben, die etwa an den Anlagen der AUDI AG, der Lieferanten oder der Netzbetreiber für einen ordnungsgemäßen Ablauf erforderlich sind (z. B. Wartung, Reparatur, systembedingte Software-Updates, Erweiterungen). Die AUDI AG wird alle zumutbaren Anstrengungen unternehmen, um solche Störungen unverzüglich zu beseitigen oder auf die Beseitigung hinzuwirken.

Audi Original Zubehör

EUR inkl.
19% MwSt.¹
EUR ohne
MwSt.¹

Sport und Design/Räder

Audi electric kick scooter 2.0	Der Audi electric kick scooter powered by Egret vereint qualitativ hochwertige Verarbeitung mit markantem Audi Markendesign. Mit einer Reichweite von bis zu 80 km und einer Geschwindigkeit von bis zu 20 km/h bietet er ein komfortables Fahrerlebnis. Er ist ein Statement, das Affinität zur Elektromobilität und die Loyalität zur Marke Audi unterstreicht.	1.965,- 1.651,26
Sling Bag	Das sportliche Taschendesign ist auf den Stil der Elektroroller abgestimmt. Die Querträgertasche/Sling Bag ist mit einem Gurt anstelle der herkömmlichen zwei ausgestattet und passt sich der Form der Schulter an.	38,- 31,93
Audi Helm	Der Helm bietet dank Hartschalen-Technologie unschlagbaren Schutz für den Kopf. Für Fahrrad und e-Scooter verwendbar; in verschiedenen Designs erhältlich	ab 100,- 84,03
Rädertasche	Das 4-teilige Set mit praktischen Tragegriffen ermöglicht das einfache und saubere Transportieren und Aufbewahren von Kompletträdern. Das Material besteht aus reißfestem Kunststoff. In den Außentaschen können die Radschrauben aufbewahrt werden. In drei Größen erhältlich	ab 33,- 27,73
Schneeketten	für verschiedene Reifengrößen erhältlich, 1 Satz à 2 Stück	245,- 205,88
Dynamische Nabenkappen	Ausdrucksstarker Blickfang mit faszinierender Inszenierung. Charakteristisch für die dynamischen Nabenkappen sind die sowohl im Stand wie auch während der Fahrt immer waagrecht ausbalancierten Audi Ringe in der Felgenmitte. Hinweis: Die Verbaubarkeit ist abhängig vom Rad-Design. Lieferumfang: 1 Satz (4 Stück)	115,- 96,64
Ventilkappen	4 Ventilkappen aus Metall mit Audi Logo	26,- 21,85
Tankdeckel in Aluminiumoptik	Der optisch hochwertige, mit den 4 Audi Ringen verzierte Tankverschluss in Aluminiumoptik betont den sportlich progressiven Charakter des Fahrzeugs. Silberfarben Lieferumfang: 1 Tankverschluss inklusive Halteband	85,- 71,43
Einstiegsleuchte-LED	Für eine überzeugend sportliche Performance: Die Einstiegsleuchte-LED projiziert entweder die Audi Ringe, die Audi Ringe mit Gecko, das zweifarbige S-Logo, den Schriftzug Vorsprung oder das Logo des FC Bayern München mit Audi Ringen beim Öffnen der Fahrzeugtüren auf den Untergrund. Dies sorgt nicht nur für eine gesteigerte Helligkeit beim Einsteigen, sondern auch für eine individuelle sportliche Optik. Die Einstiegsleuchte-LED stellt eine Weiterentwicklung der serienmäßigen Einstiegsleuchten dar. Lieferumfang: 2er-Set; zzgl. Einbau	120,- 100,84

EUR inkl.
19 % MwSt.¹
EUR ohne
MwSt.¹

Kommunikation

Dashcam (Universal Traffic Recorder 2.0)

Frontkamera oder Front- und Heckkamera zur Videodokumentation während der Fahrt und während des Parkens

ab **390,-**
327,73

Transport

Gepäckraumtasche

Die praktische, flexible Aufbewahrungstasche für Gegenstände im Gepäckraum: Die Gepäckraumtasche dient der sauberen und sicheren Aufbewahrung unterschiedlicher Gegenstände im Kofferraum.

37,-
31,09

Grundträger

zur Montage diverser Dachaufbauten; maximal zulässiges Gesamtgewicht von Träger, Aufbauten, Aufbauteilen und Beladung von 90 kg ist zu beachten

420,-
352,94

Dachträgertasche, universell

Dachträgertasche aus strapazierfähigem Material zum Transport und zur Aufbewahrung von Grund- und Relingträgern; mit kleiner Seitentasche für die Bedienungsanleitung und den Drehmomentschlüssel; mit Tragegriff und Schlaufe zum Aufhängen an einem Haken z.B. in der Garage

41,-
34,45

Ski- und Gepäckboxen

neues Audi Design mit verbesserter Aerodynamik dank flacher, sportlicher Optik; brillantschwarz mit Aufkleber Audi Ringe in Florettsilber; hochwertiger Look mit sichtbaren Verbindungselementen; abschließbar und beidseitig zu öffnen mit zentraler Mehrpunktverriegelung für bequemes Be- und Entladen; einfache und schnelle Montage durch Powerclick; System mit getrennter Schließ- und Öffnungsfunktion und Anzeige des Status offen oder geschlossen; Schnellbefestigungssystem inkl. Drehmomentbegrenzung; maximal zulässige Beladung 75 kg; citycrashgetestet

- ▶ 250 l; max. Skilänge: 175 cm; max. Anzahl Skier: 3–5 Paar; max. Anzahl Snowboards: 3–4
- ▶ 310 l; max. Skilänge: 155 cm; max. Anzahl Skier: 3–6 Paar; max. Anzahl Snowboards: 3–4
- ▶ 430 l; max. Skilänge: 200 cm; max. Anzahl Skier: 5–7 Paar; max. Anzahl Snowboards: 3–5

570,-
478,99
625,-
525,21
830,-
697,48

Unterstreichen Sie das progressiv sportliche Design der Ski- und Gepäckbox mit Dekorfolien (in verschiedenen Farben erhältlich).

ab **110,-**
92,44

Reisetasche für Dach- und Heckbox

Die Reisetasche, Größe S für Dach- und Heckbox verfügt über ein Fassungsvermögen von 43 l und ist optimal auf die Audi Dachboxen abgestimmt. Der wasserdichte Boden mit 5 cm hoher Umrandung sorgt für besseren Schutz des Transportguts. In Kombination mit der Reisetasche, Größe M und/oder der Reisetasche, Größe L können die Audi Dachboxen optimal ausgenutzt werden.

ab **45,-**
37,82

Ski- und Snowboardhalter

zur Montage auf dem Grundträger; für max. 4 Paar Ski/2 Snowboards; auch für 6 Paar Ski/4 Snowboards und ausziehbar erhältlich

230,-
193,28

Audi Original Zubehör

EUR inkl.
19% MwSt.¹
EUR ohne
MwSt.¹

Fahrradhalter	zur Montage auf dem Grundträger; maximal zulässige Traglast von 20 kg ist zu beachten; für 1 Fahrrad	190,- 159,66
Fahrradträger für die Anhängervorrichtung, klappbar	Abschließbarer Träger für bis zu 2 Fahrräder; maximale Traglast 60 kg. Das Öffnen des Kofferraums ist mit dem wegklappbaren Fahrradträger möglich. Erweiterungssatz für 3. Fahrrad gegen Aufpreis erhältlich	675,- 567,23
Fahrradträger für die Anhängervorrichtung, klapp- und faltbar	Abschließbarer Träger in Schwarz für bis zu 2 Fahrräder oder E-Bikes, maximale Traglast 60 kg. Das Öffnen des Kofferraums ist mit dem wegklappbaren Fahrradheckträger möglich. Dank der Faltbarkeit ist der Träger einfach zu verstauen (inkl. Transporttasche). Auffahrschiene gegen Aufpreis erhältlich	805,- 676,47

Familie

Kindersitz Kidfix XP	Der Kindersitz Kidfix XP ist für Kinder mit einem Gewicht von 15 bis 36 kg Körpergewicht bzw. im Alter zwischen ca. 3,5 und 12 Jahren geeignet. Die Sitzfläche und die Lehne können getrennt werden. Die Sitzfläche kann für Kinder ab 22 kg auch ohne Lehne verwendet werden.	339,- 284,87
Audi Juniorsitz i-Size blaugrau	Der Audi Juniorsitz i-Size ist laut UN ECE R 129/03 für Kinder mit einer Größe von 100 bis 150 cm geeignet. Empfohlen ab 3,5 bis ca. 12 Jahre. Die Sitzfläche und die Lehne können getrennt werden. Die Sitzfläche kann für Kinder ab 138 cm Körpergröße auch ohne Lehne verwendet werden. UN ECE R 129/03 schreibt vor, dass für Kinder zwischen 100 und 138 cm Körpergröße der komplette Kindersitz mit Sitz und Lehne verwendet werden muss. Die Befestigung muss durch den 3-Punkt-Gurt des Fahrzeugs und mit den fahrzeugspezifisch und teilweise optional gegen Aufpreis erhältlichen Verankerungspunkten nach UN ECE R 129/03 i-Size-Befestigungsstandard erfolgen. Die AUDI AG empfiehlt die Verwendung mit Rückenlehne, da das Kind so optimal geschützt ist. Die Sitzerhöhung ohne Rückenlehne sollte nur im Ausnahmefall verwendet werden, wenn die Kopfstütze des Kindersitzes nicht maximal ausgefahren werden kann. Dieser Kindersitz darf als Sitzerhöhung ohne Rückenlehne verwendet werden, sofern das Kind eine Körpergröße zwischen 138 und 150 cm aufweist.	339,- 284,87
Kindersitzunterlage	Die Audi Kindersitzunterlage ist auf das Design der Audi Kindersitze sowie auf das Interieur des Fahrzeugs abgestimmt. Die Fahrzeugsitze werden damit besser vor Verschmutzung geschützt. Eventuelle Abdrücke durch Kindersitze werden reduziert, auch bei rückwärtsgerichtetem Transport der Kinder. Die Verwendung der Kindersitzunterlage wird ausdrücklich nur dann empfohlen, wenn die Babyschale oder die Kindersitze über die ISOFIX-Anbindung mit dem Fahrzeug verbunden werden.	39,- 32,77
Audi Kinderwagen	Der sehr schmale Audi Kinderwagen in attraktivem Design bietet einfache Handhabung, Flexibilität im Alltag und hohen Komfort. Durch den Einhand-Faltmechanismus lässt er sich auf eine kompakte Größe zusammenklappen und z. B. im Gepäckraum des Fahrzeugs leicht verstauen.	445,- 373,95

EUR inkl.
19 % MwSt.¹
EUR ohne
MwSt.¹

Komfort und Schutz

Espresso mobil	Der Kaffeegenuss beim Pausenstopp: Die mobile Kaffeemaschine wird an die 12-V-Steckdose angeschlossen. Mit Espresso mobil kann beim Pausenstopp frischer Kaffee gebrüht werden. Für Kaffeegenuss auf Reisen	260,- 218,49
Gepäckraumschale	wasserdicht und säurebeständig, reduziert durch das integrierte Muster das Verrutschen der Ladung; Farbe: Anthrazit	113,- 94,96
Allwetterfußmatten	passgenau an die Bodenmaße angepasst; rutschhemmend; mit Befestigung an den dafür vorgesehenen Punkten im Bodenbereich; mit A8-Schriftzug ▶ vorn ▶ hinten Hinweis: auch für A8 L erhältlich	90,- 75,63 ab 64,- 53,78
Kofferraumbox (faltbar) mit Audi Ringen	aus textilem Material als Transportbox oder Unterlage im Kofferraum	38,- 31,93
Ladekantenschutzmatte	schützt den Stoßfänger vor Beschädigungen beim Be- und Entladen; auch für Hunde als Rutschschutz beim Einsteigen; einfache Befestigung an den Ladehaken des Kofferraums	51,- 42,86
Kühl-/Warmhaltebox	mit Anschlusskabel für 12-V-Steckdosen, Inhalt 20 Liter, mit Tragegurt	210,- 176,47
Winterpflegemittel-Set	beinhaltet 500 ml Antifrost bis -70 °C, 500 ml Enteiser, 50 ml Glaspolish und einen Eiskratzer mit dreifach drehbarer Schaber Klinge aus Polykarbonat	26,10 21,93
Audi Pflegemitteltasche	beinhaltet 300 ml Aktivschaumreiniger, 500 ml Insekten-Entferner, 500 ml Antifrost, 250 ml Kunststoff-Tiefenpflege, 250 ml Polymer-Wachs-Polish, 250 ml Wachs-Shampoo, 50 ml Glaspolitur, ein Mikrofasertuch und zwei Schwämme	80,90 67,98
Warnweste für Erwachsene	Für die eigene Sicherheit bei Pannen: In einigen Ländern ist das Mitführen von mindestens einer Warnweste im Fahrzeug gesetzlich vorgeschrieben. Farbe: Orange mit Leuchtstreifen Lieferumfang: 1 Warnweste für Erwachsene	6,80 5,71

Bei den aufgeführten Artikeln handelt es sich um einen Auszug aus dem Audi Original Zubehör Angebot. Den detaillierten Umfang entnehmen Sie bitte dem Online-Shop unter <https://audi-shop.com/de/de>. Die angegebenen Preise verstehen sich zzgl. evtl. Montagekosten und sind unverbindliche Preisempfehlungen des Herstellers. Über die jeweiligen Komplettpreise informiert Sie Ihr Audi Partner.

Audi Anschlussgarantie Audi Neuwagenabholung

		Bestellschlüssel	EUR inkl. 19% MwSt. ¹	EUR ohne MwSt. ¹	A8 50 TDI quattro A8 55 TFSI quattro	A8 60 TFSI quattro	A8 60 TFSI e quattro	S8 TFSI quattro	A8 L 50 TDI quattro A8 L 55 TFSI quattro	A8 L 60 TFSI quattro	A8 L 60 TFSI e quattro
Audi Anschlussgarantie	Die Audi Anschlussgarantie bietet gegen eine Vielzahl von Schadensfällen eine nachhaltige Risikoabsicherung und Kostenkontrolle über die ersten 2 Jahre der Herstellergarantie hinaus. Dazu erhalten Sie nähere Informationen bei Ihrem Audi Partner. Anschlussgarantie 1 Jahr/maximale Gesamtleistung 150.000 km				○	○	○	○	○	○	○
Audi Erlebnis Abholung	Die Marke Audi hautnah erleben: Machen Sie Ihren Tag der Abholung zu einem ganz besonderen Erlebnis. Eine Werksabholung an den Standorten Ingolstadt und Neckarsulm schafft faszinierende und unvergessliche Momente. Die Erlebnisabholung in Ingolstadt und Neckarsulm bietet ein umfangreiches Rahmenprogramm und im Wesentlichen folgende Leistungen: <ul style="list-style-type: none"> ▶ individuelle Fahrzeugübergabe und -erklärung durch Ihren Audi Expert ▶ Erlebnisführung durch die Produktion (Gruppenführung) ▶ je nach Antriebskonzept volle Batterieladung/Vollbetankung ▶ Besichtigung der Traditionsausstellung (Neckarsulm)/Besuch im museum mobile (Ingolstadt) <p>Wir freuen uns darüber hinaus, Sie in das Restaurant Nuvolari (Neckarsulm) bzw. Audi Marktrestaurant (Ingolstadt) einladen zu dürfen.</p> <p>Hinweis: vorbehaltlich verfügbarer Kapazitäten an den Werksstandorten</p>		1.300,- 1.092,44		●	●	●	●	●	●	●
Audi Express Abholung (Ingolstadt)	Die Audi Express Abholung bietet im Wesentlichen folgende Leistungen: <ul style="list-style-type: none"> ▶ 10- bis 15-minütige Kurzeinweisung durch Ihren Audi Expert ▶ Erlebnisführung durch die Produktion (Gruppenführung) ▶ je nach Antriebskonzept volle Batterieladung/Vollbetankung ▶ Besuch im museum mobile ▶ Einladung in die Erlebnisgastronomie <p>Hinweis: vorbehaltlich verfügbarer Kapazitäten am Werksstandort</p>		1.230,- 1.033,61		●	●	●	●	●	●	●

Audi Versicherung

		Bestellschlüssel	EUR inkl. 19% MwSt. ¹ EUR ohne MwSt. ¹	A8 50 TDI quattro A8 55 TFSI quattro	A8 60 TFSI quattro	A8 60 TFSI e quattro	S8 TFSI quattro	A8 L 50 TDI quattro A8 L 55 TFSI quattro	A8 L 60 TFSI quattro	A8 L 60 TFSI e quattro
<p>Beitragsfreier Probemonat der Audi Versicherung</p> <p>Try before Buy – Ihr beitragsfreier Probemonat⁶⁴ in der Audi Versicherung⁶⁵.</p> <p>Profitieren Sie bei der Bestellung Ihres neuen Audi von unserem Versicherungsangebot Try before Buy: Testen Sie ganz unkompliziert und beitragsfrei einen Monat den Versicherungsschutz der Audi Versicherung. Wählen Sie bei der Konfiguration Ihres Neuwagens die optionale Zusatzleistung Try before Buy und Ihr Audi wird im ersten Monat ganz unkompliziert beitragsfrei in der Audi Versicherung versichert. Die Beendigung des Probemonats erfolgt automatisch.</p> <p>Genießen Sie ein sicheres Fahrerlebnis ab der ersten Minute und entscheiden Sie sich in Ruhe nach der Zulassung für eine Versicherung. Weitere Informationen erhalten Sie bei Ihrem teilnehmenden Audi Partner.</p> <p>Leistungsumfang über Marktstandard:</p> <p>1. Audi Haftpflicht – Übernahme des gesetzlichen Schadenersatzanspruchs Dritter, wenn Schäden mit Ihrem Audi verursacht werden:</p> <ul style="list-style-type: none"> ▶ 100 Mio. Euro Deckung bei Sach- und Vermögensschäden ▶ 15 Mio. Euro je geschädigter Person bei Personenschäden ▶ UmweltschadenDeckung bis zu 5 Mio. Euro je Schadenereignis, max. 10 Mio. Euro im Versicherungsjahr ▶ EigenschadenDeckung bis 100.000 Euro für Schäden an Ihrem Eigentum mit Ihrem Audi <p>2. Audi Kasko – Absicherung gegen Schäden an Ihrem Audi (Teil- und Vollkasko mit 150 Euro/500 Euro Selbstbehalt):</p> <ul style="list-style-type: none"> ▶ selbstverschuldete Schäden an Ihrem Fahrzeug ▶ mut- und böswillige Beschädigung (Vandalismus) ▶ alle Leistungen der Teilkasko, wie z. B. Diebstahl, Elementarschäden (Sturm, Hagel etc.), Glasbruch, Tierbiss ▶ GAP-Deckung bei finanzierten und geleasteten Fahrzeugen <p>3. Schutzbrief Mobilität zur Absicherung bei Pannen</p> <p>4. AuslandsschadenSchutz für Fahrten im Ausland</p> <p>5. verfügbar bei Barkauf, Leasing und Finanzierung</p>		YMJ	ohne Mehrpreis	●	●	●	●	●	●	●

Klassifizierung von Reifenparametern

In der Tabelle finden Sie die Spannen der Kraftstoffeffizienzklasse, der Nasshaftungsklasse und der Klasse des externen Rollgeräuschs zu den unterschiedlichen Reifengrößen des Audi A8, Audi A8 L und Audi S8.

Erläuterungen



Kraftstoffeffizienz

Die Kraftstoffeffizienzklasse der Reifen variiert in Abhängigkeit vom Rollwiderstand zwischen den folgenden Abstufungen:

- ▶ A sind die effizientesten Reifen und sparen Kraftstoff.
- ▶ E sind die am wenigsten effizienten Reifen und verbrauchen am meisten Kraftstoff.



Nasshaftung

Die Nasshaftungsklasse informiert über die Bremseigenschaften bei nassen Witterungsbedingungen und reicht von:

- ▶ A (größte Sicherheit) bis
- ▶ E (geringste Sicherheit)

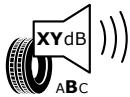

Rollgeräusch

Das Rollgeräusch der Reifen bzw. der Außengeräuschpegel wird in Dezibel (dB) gemessen und anstelle von XY mit einer Zahl angegeben. Zusätzlich wird das Rollgeräusch dreistufig in A, B und C eingeteilt.



Schneegriffigkeit

Mit diesem Zeichen gekennzeichnete Reifen sind für die Nutzung bei extremen Schneeverhältnissen geeignet.



Eisgriffigkeit

Mit diesem Zeichen gekennzeichnete Reifen sind für Straßenoberflächen mit Eisschicht oder fester Schneedecke ausgelegt.

Eisreifen sind für Straßenoberflächen mit Eisschicht oder fester Schneedecke ausgelegt und sollten nur bei sehr schwierigen Witterungsverhältnissen (z. B. niedrigen Temperaturen) zum Einsatz kommen. Der Einsatz von Eisreifen bei weniger schwierigen Witterungsverhältnissen (z. B. Nässe oder wärmeren Temperaturen) kann, insbesondere im Hinblick auf Nasshaftung, Handhabung und Verschleiß, zu einer suboptimalen Leistung führen.

Weitere Hinweise:

Der Kraftstoffverbrauch kann durch umweltschonende Fahrweise erheblich reduziert werden. Zur Verbesserung der Kraftstoffeffizienz und der Nasshaftung ist der Reifendruck regelmäßig zu prüfen. Die Anhaltewege müssen immer beachtet werden.

Weitere Informationen finden Sie unter:

<https://www.audi.de/de/brand/de/neuwagen/eu-reifenlabel.html>

	Reifengröße	Kraftstoffeffizienzklasse	Nasshaftungsklasse	Klasse des externen Rollgeräuschs in dB		Schneegriffigkeit	Eisgriffigkeit
Sommerreifen	235/55 R 18	B	B-A	71-69	B-A	nein	nein
	255/45 R 19	C-B	A	71-68	B-A	nein	nein
	265/40 R 20	C	B-A	71-70	B	nein	nein
	265/35 R 21	C	B-A	72-70	B-A	nein	nein
Winterreifen	235/55 R 18	C	B	72-70	B	ja	ja/nein
	235/50 R 19	C	C-B	72-68	B-A	ja	nein
	265/40 R 20	D-C	B-A	73-70	B-A	ja	ja/nein

Hinweise:

Die gezielte Bestellung eines bestimmten Reifenfabrikats ist aus logistischen und produktionstechnischen Gründen nicht möglich.

Nähere Details zu den Reifenparametern erhalten Sie bei Ihrem Audi Partner.

Abmessungen

Audi A8

Angaben in mm

Angaben der Abmessungen bei Fahrzeugleergewicht; Wendekreis ca. 12,5 m

* Maximaler Kopfraum. ** Breite Ellbogenraum. *** Breite Schulterraum.

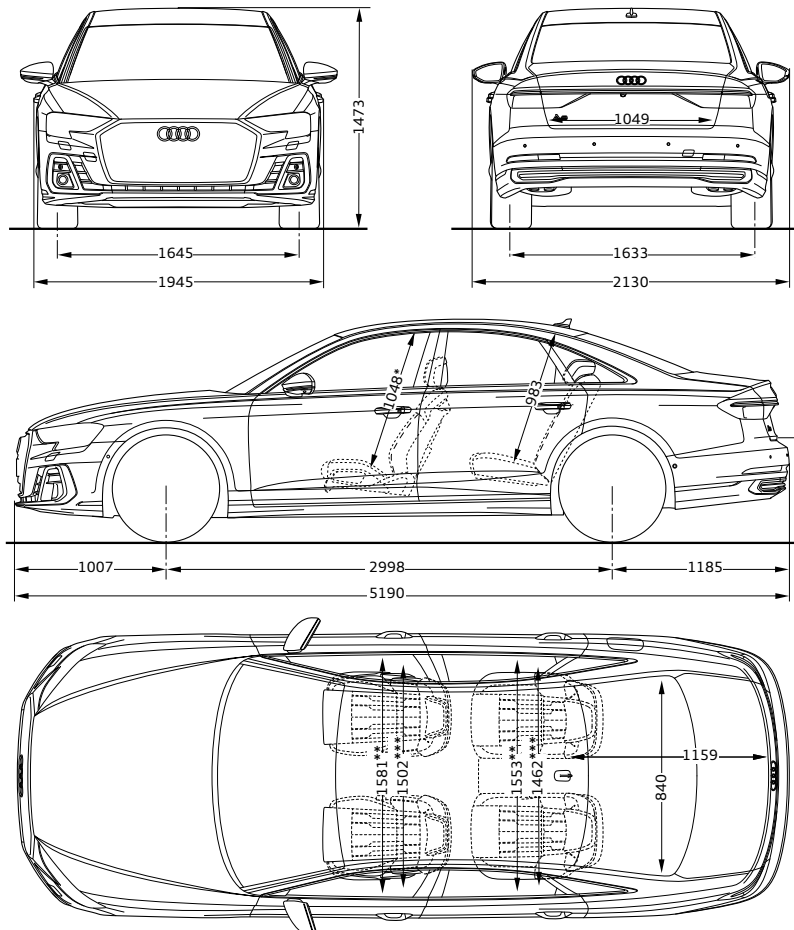

Audi A8 L

Angaben in mm

Angaben der Abmessungen bei Fahrzeugleergewicht; Wendekreis ca. 12,9 m

* Maximaler Kopfraum. ** Breite Ellbogenraum. *** Breite Schulterraum.

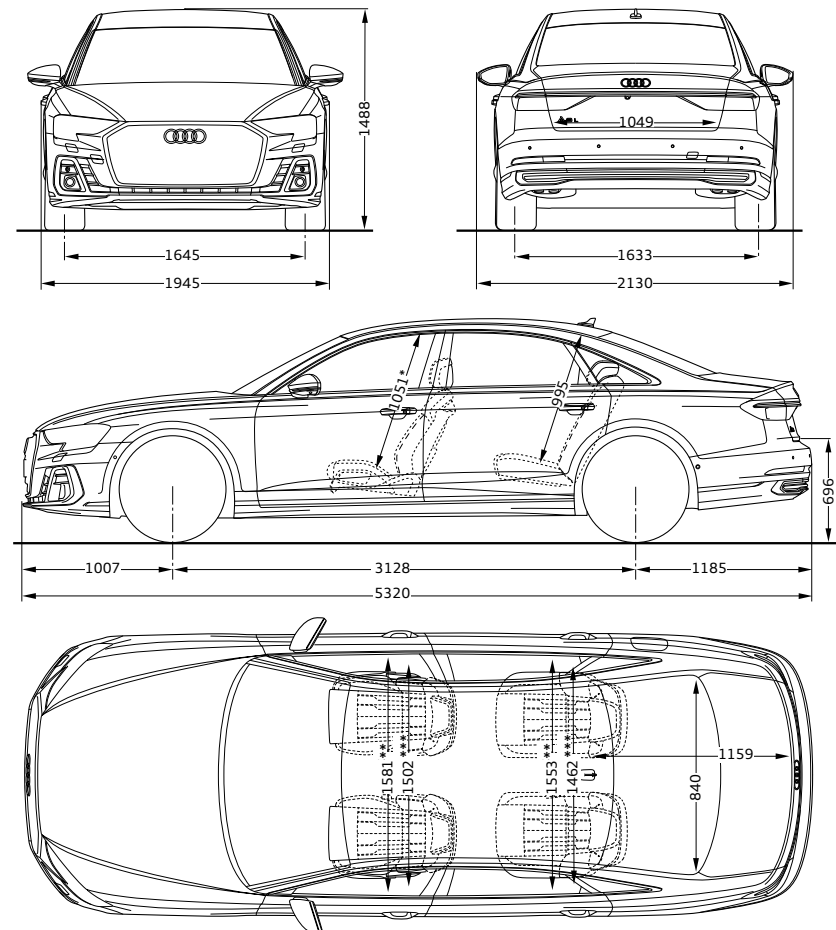

Audi S8

Angaben in mm

Angaben der Abmessungen bei Fahrzeugleergewicht; Wendekreis ca. 11,4 m

* Maximaler Kopfraum. ** Breite Ellbogenraum. *** Breite Schulterraum.

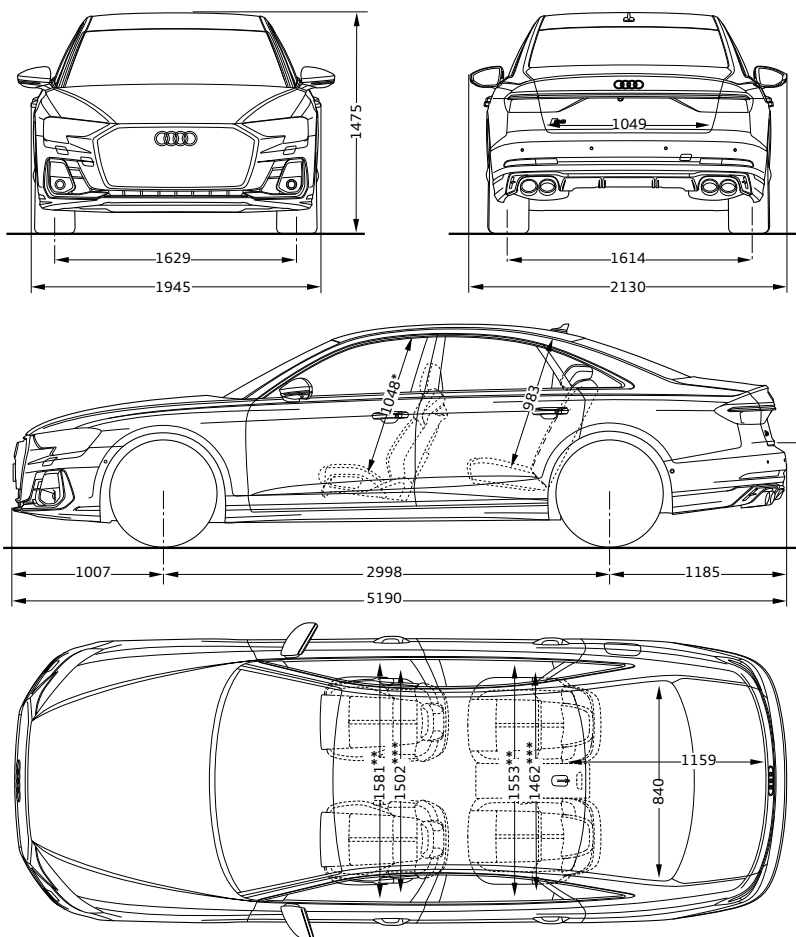

Technische Daten

Modell		A8 50 TDI quattro 210 kW (286 PS)		A8 55 TFSI quattro 250 kW (340 PS)	
Leistung/ Drehmoment	Zylinder/Hubraum in cm ³	6/2.967		6/2.995	
	max. Leistung ⁶⁶ in kW (PS) bei min ⁻¹	210 (286)/3.500–4.000		250 (340)/5.000–6.400	
	max. Drehmoment in Nm bei min ⁻¹	600/1.750–3.250		500/1.370–4.500	
Kraftübertragung	Antriebsart	Permanenter Allradantrieb quattro		Permanenter Allradantrieb quattro	
	Getriebeart	8-stufige tiptronic		8-stufige tiptronic	
Gewicht/Volumen		A8	A8 L	A8	A8 L
	Leergewicht ⁶⁷ in kg	2.095	2.120	2.035	2.055
	zul. Gesamtgewicht in kg	2.710	2.710	2.710	2.755
	zul. Dachlast/Stützlast in kg	90/95	75/95	90/95	75/95
	zul. Anhängelast ⁶⁸ in kg ungebremst	750	750	750	750
	bei 12 % Steigung	2.300	2.300	2.300	2.300
	bei 8 % Steigung	2.300	2.300	2.300	2.300
	Tankinhalt ca. in l	82/AdBlue ⁶⁹ -Tank: 24	82/AdBlue ⁶⁹ -Tank: 24	82	82
	Gepäckraumvolumen ca. in l	505	505	505	505
Fahrleistung	Höchstgeschwindigkeit in km/h	250 ⁷⁰	250 ⁷⁰	250 ⁷⁰	250 ⁷⁰
	Beschleunigung 0–100 km/h in s	5,9	5,9	5,6	5,7
Kraftstoffverbrauch (kombiniert)	Kraftstoffart	Diesel schwefelfrei ⁷¹		Super schwefelfrei ROZ 95 ⁷²	
	l/100 km	7,7–7,0	7,7–7,0	10,1–9,0	10,2–9,1
CO ₂ -Emissionen (kombiniert)	g/km	201–183	202–184	229–205	231–206
CO ₂ -Klasse		G	G	G	G
Emissionsnorm		Euro 6e	Euro 6e	Euro 6e	Euro 6e

Modell		A8 60 TFSI quattro 338 kW (460 PS)		S8 TFSI quattro 420 kW (571 PS)
Leistung/ Drehmoment	Zylinder/Hubraum in cm ³	8/3.996		8/3.996
	max. Leistung ⁶⁶ in kW (PS) bei min ⁻¹	338 (460)/5.500		420 (571)/6.000
	max. Drehmoment in Nm bei min ⁻¹	660/1.850–4.500		800/2.050–4.500
Kraftübertragung	Antriebsart	Permanenter Allradantrieb quattro		Permanenter Allradantrieb quattro
	Getriebeart	8-stufige tiptronic		8-stufige tiptronic
Gewicht/Volumen		A8	A8 L	
	Leergewicht ⁶⁷ in kg	2.120	2.155	2.295
	zul. Gesamtgewicht in kg	2.765	2.820	2.835
	zul. Dachlast/Stützlast in kg	90/95	75/95	90/95
	zul. Anhängelast ⁶⁸ in kg ungebremst	750	750	750
	bei 12 % Steigung	2.300	2.300	2.300
	bei 8 % Steigung	2.300	2.300	2.300
	Tankinhalt ca. in l	82	82	82
	Gepäckraumvolumen ca. in l	505	505	505
Fahrleistung	Höchstgeschwindigkeit in km/h	250 ⁷⁰	250 ⁷⁰	250 ⁷⁰
	Beschleunigung 0–100 km/h in s	4,4	4,5	3,8
Kraftstoffverbrauch (kombiniert)	Kraftstoffart	Super Plus schwefelfrei ROZ 98 ⁷³		Super Plus schwefelfrei ROZ 98 ⁷³
	l/100 km	12,2–11,4	12,3–11,5	11,7–11,4
CO₂-Emissionen (kombiniert)	g/km	275–259	278–260	265–258
CO₂-Klasse		G	G	G
Emissionsnorm		Euro 6e	Euro 6e	Euro 6e

Technische Daten

Modell		A8 60 TFSI e quattro 340 kW (462 PS)	
Leistung/ Drehmoment	Zylinder/Hubraum in cm ³	6/2.995	
	max. Leistung ⁶⁶ in kW (PS) bei min ⁻¹	Verbrennungsmotor: 250 (340)/5.000-6.400 Systemleistung: 340 (462)	
	max. Drehmoment in Nm bei min ⁻¹	Verbrennungsmotor: 500/1.370-4.500 Systemdrehmoment: 700	
Kraftübertragung	Antriebsart	Permanenter Allradantrieb quattro	
	Getriebeart	8-stufige tiptronic	
Gewicht/Volumen		A8	A8 L
	Leergewicht ⁶⁷ /zul. Gesamtgewicht in kg	2.385/2.910	2.415/2.950
	zul. Dachlast/Stützlast in kg	90/95	75/95
	zul. Anhängelast ⁶⁸ in kg ungebremst/bei 8 % bzw. 12 % Steigung	750/2.300	750/2.300
	Tankinhalt ca. in l	65	65
	Gepäckraumvolumen ca. in l	390	390
Fahrleistung	Höchstgeschwindigkeit in km/h	250 ⁷⁰	250 ⁷⁰
	Beschleunigung 0-100 km/h in s	4,9	4,9
Batterie	Batterietyp	Lithium-Ionen	
	Brutto-/Netto-Batteriekapazität in kWh	17,9/14,4	17,9/14,4
Verbrauch	Kraftstoffart	Super schwefelfrei ROZ 95 ⁷²	
	anderer Energieträger	Strom	
Kraftstoffverbrauch	gewichtet kombiniert in l/100 km	2,1-1,7	2,2-1,8
Stromverbrauch	gewichtet kombiniert in kWh/100 km	23,6-21,9	23,8-22,0
CO ₂ -Emissionen	gewichtet kombiniert in g/km	48-39	49-40
CO ₂ -Klasse	gewichtet kombiniert	B	B
Kraftstoffverbrauch	bei entladener Batterie in l/100 km (kombiniert)	9,4-8,7	9,5-8,8
CO ₂ -Klasse	bei entladener Batterie	G	G
elektr. Reichweite	City (EAER) in km	53-59	53-58
	kombiniert (EAER) in km	54-60	54-60
Emissionsnorm		Euro 6e	Euro 6e

Erläuterungen

- ¹ Unverbindliche Preisempfehlung des Herstellers, zzgl. Überführungs- und Zulassungskosten.
- ² Glanzgedrehte, glanzgefräste, polierte oder teilpolierte Leichtmetallräder dürfen nicht bei winterlichen Straßenverhältnissen eingesetzt werden. Die Felgenoberfläche besitzt herstellungsbedingt keinen ausreichenden Korrosionsschutz und kann durch Streusalz oder Ähnliches dauerhaft beschädigt werden.
- ³ Die Audi Neuwagen-Reifengarantie gilt nicht für folgende Kundengruppen: Taxi-Unternehmen (Ausnahme: Chauffeur-Limousinen), Euromobil-Fahrzeuge, Autovermieter und Fahrzeuge, die auf die AUDI AG zugelassen sind.
- ⁴ Ausführung variiert je nach Modell und Ausstattung.
- ⁵ Bitte beachten Sie: Die Systeme arbeiten nur innerhalb von Systemgrenzen und unterstützen beim Fahren. Die Verantwortlichkeit und notwendige Aufmerksamkeit im Straßenverkehr verbleiben bei der fahrenden Person.
- ⁶ Safelock wird nur über eine länderspezifische Codierung durch die Diebstahlwarnanlage aktiviert. Safelock allein ist keine Sonderausstattung und nicht separat wählbar.
- ⁷ Voraussetzung sind die Ausstattungen Audi connect Notruf & Service mit Audi connect Remote & Control sowie der Komfortschlüssel.
Der Audi connect Schlüssel ist ab Fahrzeugauslieferung zunächst für 24 Monate kostenfrei nutzbar und verlängert sich danach einmalig kostenfrei um 12 Monate. Anschließend kann der Audi connect Schlüssel kostenpflichtig verlängert werden.
- ⁸ Informationen über kompatible Mobiltelefone (Voraussetzung u. a.: Android-Betriebssystem, NFC-Technologie und Secure Element im Smartphone integriert) erhalten Sie bei Ihrem Audi Partner oder unter www.audi.de/bluetooth.
- ⁹ Abhängig von länderspezifischer Verfügbarkeit.
- ¹⁰ Die aktuelle Kompatibilität des iOS-/Android-Betriebssystems finden Sie in der Beschreibung der myAudi App im jeweiligen App Store. Vorherige Registrierung unter www.my.audi.com erforderlich.
- ¹¹ Verifikation Ihres myAudi Accounts beim Audi Partner notwendig. Auf dem Smartphone muss zuvor die kostenlose myAudi App installiert werden.
- ¹² Informationen zur Kompatibilität und Programmierung Ihrer bestehenden Systeme erhalten Sie bei Ihrem Audi Partner, über www.homelink.com sowie beim HomeLink®-Support unter der Telefonnummer (0) 0800 046635465. Nicht kompatible Systeme können durch die Installation eines Universalempfängers empfangsbereit gemacht werden, welcher über Ihren Audi Partner oder die HomeLink®-Homepage bestellt werden kann.
- ¹³ In Verbindung mit Anhängervorrichtung ist die Funktion „Komforteinstieg“ des vorausschauenden Aktivfahrwerks (optional) nicht verfügbar.
- ¹⁴ Mikrofaser Dinamica ist ein atmungsaktives Mikrofasermaterial, welches anteilig aus recycelten Polyesterfasern und aufbereitetem PET hergestellt wird.
- ¹⁵ Rechtliche Informationen und Nutzungshinweise zu Audi connect finden Sie ab Seite 120.
- ¹⁶ Die Nutzung während der Fahrt ist laut Betriebsanleitung nicht erlaubt.
- ¹⁷ Die Nutzung des Head-up-Displays ist mit polarisierenden Sonnenbrillengläsern eingeschränkt.
- ¹⁸ Navigationsdaten für unterstützte Länder auf integriertem SSD-Speicher verfügbar. Nähere Informationen erhalten Sie bei Ihrem Audi Partner.
- ¹⁹ Die ausgelieferte Kartenversion kann im halbjährlichen Rhythmus bis maximal 5 Jahre nach Produktionsende der verbauten Infotainment-Gerätegeneration kostenfrei aktualisiert werden. Die aktuellen Navigationsdaten werden auf der myAudi Plattform unter www.my.audi.com zum Download bereitgestellt und können via USB-Speichermedium im Fahrzeug installiert werden. In Verbindung mit Audi connect können die Karten auch direkt im Fahrzeug heruntergeladen und monatlich aktualisiert werden. Darüber hinaus ist es möglich, die neuen Navigationsdaten bei einem Audi Partner installieren zu lassen, wobei zusätzliche Kosten entstehen können.
- ²⁰ Verfügbar in ausgewählten Sprachen.
- ²¹ Informationen über kompatible Mobiltelefone erhalten Sie bei Ihrem Audi Partner oder unter www.audi.de/bluetooth.
- ²² Über den genauen Einsatztermin informieren Sie sich bitte bei Ihrem Audi Partner.
- ²³ Die Funktionen der Bildschirme im Fond können je nach Region variieren bzw. sind abhängig vom Angebot der Mobilfunk-/App-Provider für das Kundengerät. Ein Customer Device (Smartphone, Tablet usw.) ist zwingend erforderlich, um die Bildschirme zu nutzen. Genauere Informationen zu den anzeigbaren Inhalten erhalten Sie bei Ihrem Audi Partner. Es können Mobilfunkgebühren anfallen.
- ²⁴ Empfang ist abhängig von lokaler digitaler Netzverfügbarkeit.
- ²⁵ Inhalt und Umfang der Zusatzinformationen sind abhängig von Bereitstellung durch den jeweiligen Radiosender.
- ²⁶ TV-Empfang abhängig von lokaler digitaler Netzverfügbarkeit. Keine Bildausgabe im Fahrbetrieb.
- ²⁷ Die Audi connect-Dienste müssen nach 3 Jahren kostenpflichtig verlängert werden. Funktionsumfänge können länderspezifischen Einschränkungen unterliegen. Audi connect Navigation & Infotainment und Audi connect Navigation & Infotainment plus sind nur in Verbindung mit einem freigeschalteten MMI-Navigationssystem plus vollumfänglich nutzbar.
- ²⁸ Dienst erfordert kostenpflichtiges Datenvolumen über einen Partner von Audi.
- ²⁹ Google und das Google-Logo sind eingetragene Marken von Google Inc.
- ³⁰ Voraussetzung: Mobiltelefon verfügt über Bluetooth-Profil MAP (Message Access Profile). Informationen über kompatible Mobiltelefone erhalten Sie bei Ihrem Audi Partner oder unter www.audi.de/bluetooth.
- ³¹ Ist in ausgewählten Städten und für ausgewählte Straßenzüge verfügbar.
- ³² Audi connect Online-Verkehrszeicheninformationen ist nur in Verbindung mit einer kamerabasierten Verkehrszeichenerkennung aktiv.
- ³³ Die grundsätzliche Verfügbarkeit von Online-Media-Streaming ist länderspezifisch. Zur Nutzung benötigen Sie in der Regel einen Account bei einem Media-Streaming-Dienst, wodurch zusätzliche Kosten entstehen können. Damit wir Ihnen den Dienst Online-Media-Streaming mit all seinen Funktionalitäten anbieten können, ist es ggf. erforderlich, dass wir Informationen (im Regelfall Updates) auf Ihrem Fahrzeug speichern.
- ³⁴ Amazon und alle zugehörigen Logos sind Marken oder eingetragene Marken von Amazon.com, Inc. oder eines damit verbundenen Unternehmens.
- ³⁵ Für die Bearbeitung des Newsfeeds in myAudi wird ein myAudi Account benötigt.
- ³⁶ Der Betrieb des Holoride-Angebots ist auf die zweite Sitzreihe beschränkt.
Die Nutzung der 3D-Virtual-Reality-Brille während der Fahrt:
- ▶ ist ausschließlich für Personen der zweiten Sitzreihe auf den seitlichen Sitzpositionen zugelassen,
 - ▶ ist für Personen über 1,5 Meter Körpergröße erlaubt,
 - ▶ ist nur erlaubt, wenn die Person, die die 3D-Virtual-Reality-Brille nutzt, mit ihrem vollständig ausgestreckten Arm (inklusive gestreckter Finger) kein vor ihr befindliches Objekt (z. B. hintere Fläche des Vordersitzes) erreichen kann,
 - ▶ ist nur erlaubt, wenn die notwendigen Sicherheitsmaßnahmen (z. B. Haltevorrichtung) an der 3D-Virtual-Reality-Brille angebracht sind.
- Weitere Informationen zum Holoride-System finden Sie unter www.holoride.com.
- ³⁷ In Gebieten mit unzureichendem GPS-Empfang oder außerhalb der Abdeckung des jeweiligen Mobilfunkanbieters können einige Funktionen/Dienste keine Daten senden/empfangen und sind ggf. nicht oder nur eingeschränkt verfügbar.
- ³⁸ Übermittlung der im MMI eingestellten Sprache. Die Sprachenverfügbarkeit des Notrufs ist länderspezifisch.
- ³⁹ Vorherige Anmeldung und Aktivierung der Funktion unter www.my.audi.com notwendig.
- ⁴⁰ Vorherige Registrierung und Verifizierung als Hauptnutzer_in unter www.my.audi.com erforderlich. Dieser Dienst verwendet personenbezogene Daten. Eine nicht bestimmungsgemäße Nutzung der Anschlussbuchse für das On-Board-Diagnoseprogramm kann Funktionsstörungen verursachen.
- ⁴¹ Motorstart ohne Fahrzeugschlüssel nicht möglich.
- ⁴² Nur in Verbindung mit der Diebstahlwarnanlage. Nur wenn Push-Mitteilungen erlaubt worden sind, um Benachrichtigungen zu erhalten.

Erläuterungen

⁴³An die Audi phone box ist technisch die länderspezifische LTE-Kompensator-Variante gekoppelt.

⁴⁴Nur Android-Geräte. Informationen über kompatible Mobiltelefone erhalten Sie bei Ihrem Audi Partner oder unter www.audi.de/bluetooth.

⁴⁵Amazon, Alexa und alle zugehörigen Logos sind Marken oder eingetragene Marken von Amazon.com, Inc. oder eines damit verbundenen Unternehmens. Die Amazon Alexa-App ist ausschließlich in folgenden Ländern verfügbar: Deutschland, Österreich, Großbritannien, Frankreich, Spanien, Italien und USA. Für die Nutzung ist ein Amazon-Account notwendig. Die Verantwortung für die Funktionen und Inhalte von Amazon Alexa liegt bei Amazon. Bestimmte Alexa-Funktionen sind von Smarthome-Technologie abhängig. Die Systemsprache der MMI Navigation plus mit MMI touch response muss auf eine von Amazon Alexa-Integration unterstützte Sprache eingestellt sein. Weitere Informationen zur Verfügbarkeit erhalten Sie bei Ihrem Audi Partner. Die Bereitstellung des Zugangs zu Amazon Alexa obliegt Amazon und kann maximal für 3 Jahre ab Fahrzeugkauf sichergestellt werden.

⁴⁶Für die Buchung ist eine separate Anmeldung und Authentifikation auf der Seite von Cubic Telecom (<https://audi.cubictelecom.com>) notwendig. Hierfür kommt ein separater Vertrag zwischen Cubic und Ihnen zustande. Das Datenpaket ist begrenzt auf 1 Jahr Nutzungsdauer. Über die länderspezifische Verfügbarkeit informieren Sie sich bitte bei Ihrem Audi Partner oder auf <https://audi.cubictelecom.com>.

⁴⁷Das Smartphone muss folgende Voraussetzungen erfüllen:

- ▶ Wir empfehlen ein USB-Kabel von Audi Original Zubehör.
- ▶ Bei Apple-Geräten werden mindestens ein iPhone 5 sowie die aktuelle iOS-Version empfohlen.
- ▶ Bei Android-Geräten sind mindestens ein Android-Smartphone mit Android 8.0 oder höher notwendig sowie eine installierte Android Auto App (auf Smartphones mit Android 10.0 oder höher bereits installiert). Bei der Installation der Android Auto App können zusätzliche Verbindungskosten laut Mobilfunktarif anfallen.

⁴⁸Audi hat keinen Einfluss darauf, welche Smartphone-Applikationen über das Smartphone-Interface angezeigt werden. Für die innerhalb der Applikationen angezeigten Inhalte und Funktionen sind die jeweiligen Anbieter verantwortlich.

⁴⁹Das Herstellen einer kabellosen Verbindung zwischen Ihrem Smartphone und dem Fahrzeug erfordert eine 5-GHz-WLAN-Unterstützung im jeweiligen Verkaufsland des Fahrzeugs. Zusätzlich setzt die Nutzung der Wireless-Funktion das Ausstattungspaket Audi connect Notruf & Service mit Audi connect Remote & Control und/oder die Ausstattung MMI Navigation plus mit MMI touch voraus. Informationen über die Gegebenheiten in Ihrem Land erhalten Sie bei Ihrem Audi Partner. Das Smartphone muss außerdem folgende Voraussetzungen erfüllen:

- ▶ Bei Apple-Geräten werden mindestens ein iPhone 5 sowie die aktuelle iOS-Version empfohlen. Dabei müssen WLAN, Bluetooth und Siri auf dem Smartphone eingeschaltet sein.
- ▶ Bei Android-Geräten sind mindestens ein Android-Smartphone mit Android 9.0 oder höher notwendig sowie eine installierte Android Auto App (auf Smartphones mit Android 10.0 oder höher bereits installiert). Bei der Installation der Android Auto App können zusätzliche Verbindungskosten laut Mobilfunktarif anfallen.

⁵⁰Funktionsinhalte können je nach Länderverfügbarkeit und Fahrzeugkonfiguration abweichen.

⁵¹Gilt nur für werksseitig verbaute Anhängervorrichtung.

⁵²Funktionsverfügbarkeit und Funktionsinhalte können je nach Land und Fahrzeugkonfiguration abweichen.

⁵³Die fahrende Person muss den Parkvorgang durch einen permanenten Druck auf eine Smartphone-Schaltfläche aktiv steuern und dabei den gesamten Parkvorgang vollumfänglich überwachen.

⁵⁴Gilt nur für Fußgänger_innen und nicht für Wildtiere, die sich im Gefahrenbereich auf der Fahrbahn befinden. Das System arbeitet nur außerhalb beleuchteter Ortschaften und ab einer Geschwindigkeit von 60 km/h.

⁵⁵Nicht verfügbar in Verbindung mit Anhängervorrichtung.

⁵⁶AdBlue ist eine eingetragene Marke des Verbands der Automobilindustrie e. V. (VDA).

⁵⁷Crashaktive Kopfstützen nur in Verbindung mit Komfortsitz vorn.

⁵⁸Die Ladeleistung ist abhängig von der Art des verwendeten Netzanschlussteckers, der landesspezifischen Spannung

und der Anzahl zur Verfügung stehender Phasen des Stromnetzes und der kundenspezifischen Hausinstallation. Sie kann daher individuell geringer ausfallen. Das Netzanschlusskabel mit Industriestecker und die Bedieneinheit des Ladesystems sind aufeinander abgestimmt. Ein nachträglicher Wechsel des Netzanschlusskabels auf einen anderen Steckertyp kann die verfügbare Ladeleistung des Gesamtsystems reduzieren.

⁵⁹Audi empfiehlt für das Laden mit Wechselstrom, die Hochvoltbatterie an Industriesteckdosen, an Ladestationen oder an einer Wallbox zu laden. Dadurch erreichen Sie eine höhere Effizienz und eine wesentlich geringere Ladedauer gegenüber dem Laden an einer Haushaltssteckdose. Laden Sie mit dem mobilen e-tron Ladesystem kompakt Ihr Fahrzeug nicht im Regelbetrieb an Haushaltssteckdosen, wenn eine Lademöglichkeit an einer Industriesteckdose mit Wechselstrom (AC) oder einer öffentlichen AC- oder DC-Ladestation zur Verfügung steht. Die Ladeleistung ist abhängig von der Art des verwendeten Netzanschlussteckers, der landesspezifischen Spannung und der Anzahl der zur Verfügung stehenden Phasen des Stromnetzes und der kundenspezifischen Hausinstallation. Sie kann daher individuell geringer ausfallen.

⁶⁰Das Netzanschlusskabel mit Industriestecker und die Bedieneinheit des Ladesystems sind aufeinander abgestimmt. Ein nachträglicher Wechsel des Netzanschlusskabels auf einen anderen Steckertyp kann die verfügbare Ladeleistung des Gesamtsystems reduzieren. Das serienmäßige e-tron Ladesystem kompakt hat ein Fahrzeuganschlusskabel mit einer Länge von 4,5 m. Die Ladeleistung ist abhängig vom mitgelieferten Stecker und von marktspezifischen Stromnetzzeigenschaften und kann bis zu 7,4 kW betragen. Die Ladeleistung ist abhängig von der Art des verwendeten Netzanschlussteckers, der landesspezifischen Spannung und von der Anzahl der zur Verfügung stehenden Phasen des Stromnetzes und der kundenspezifischen Hausinstallation. Sie kann daher individuell geringer ausfallen.

⁶¹Die grundsätzliche Verfügbarkeit von Amazon Music und Apple Music ist länderabhängig. Für die Nutzung werden Datenvolumen und ein Account bei den entsprechenden Diensten benötigt. Die Anbieter behalten sich das Recht vor, den Dienst jederzeit abzuschalten.

⁶²Apple und alle zugehörigen Logos sind eingetragene Marken von Apple Inc. oder eines damit verbundenen Unternehmens.

⁶³Bei der genannten Ausstattung handelt es sich um eine Sonderausstattung gegen Aufpreis.

⁶⁴Ein Angebot der Volkswagen Autoversicherung AG, Gifhorner Straße 57, 38112 Braunschweig, für private und gewerbliche Einzelkund_innen. Für Neu- und Gebrauchtwagen (bis 8 Jahre). In Kombination mit Leasing nur für Privatkund_innen erhältlich. Leistungsumfang bestehend u. a. aus Haftpflicht und Voll-/Teilkaskoversicherung mit 500 Euro/150 Euro Selbstbehalt sowie GAP-Deckung bei finanzierten und geleasten Fahrzeugen. Der Versicherungsvertrag endet nach Ablauf des Probezeitraumes. Bitte nutzen Sie den Probezeitraum um eine Folgeversicherung abzuschließen. Weitere Informationen erhalten Sie bei Ihrem teilnehmenden Vertragshändler.

⁶⁵Versicherungsleistungen werden durch den Audi VersicherungsService, Zweigniederlassung der Volkswagen Versicherungsdienst GmbH, Gifhorner Straße 57, 38112 Braunschweig, vermittelt und von der Volkswagen Autoversicherung AG, Gifhorner Str. 57, 38112 Braunschweig, als Risikoträger erbracht. Gültig für Privatkund_innen und gewerbliche Einzelabnehmer_innen, die einen Pkw (ohne Vermietung) zulassen. In Kombination mit Leasing nur für Privatkund_innen erhältlich. Maßgeblich sind die Versicherungsbedingungen und Zusatzvereinbarungen der Volkswagen Autoversicherung AG.

⁶⁶Der angegebene Wert wurde nach dem vorgeschriebenen Messverfahren (UN-R 85 in der gegenwärtig geltenden Fassung) ermittelt.

⁶⁷Fahrzeugleergewicht mit fahrender Person (75 kg) und Kraftstoffbehälter zu 90 % gefüllt, ermittelt nach der VO (EU) 1230/2012 in der gegenwärtig geltenden Fassung. Durch Sonderausstattungen können sich das Leergewicht und der Luftwiderstandsbeiwert des Fahrzeugs erhöhen, wodurch die mögliche Nutzlast bzw. Höchstgeschwindigkeit entsprechend verringert wird.

⁶⁸Mit zunehmender Höhe verringert sich zwangsläufig die Motorleistung. Ab 1.000 m über Meereshöhe und je weitere 1.000 m sind jeweils 10 % vom Gespanngewicht (zul. Anhängelast + zul. Gesamtgewicht des Zugfahrzeugs) abzuziehen. Gültiger Wert Anhängelast bei werksseitig verbauter Anhängervorrichtung. Bei gewerblicher Nutzung des Fahrzeugs mit

Anhängevorrichtung benötigen Sie unter bestimmten Voraussetzungen ein EG-Kontrollgerät.

⁶⁹Nachfüllen des separaten AdBlue-Tanks gemäß Hinweisanzeige im Display des Kombiinstrumentes. Es wird empfohlen, den AdBlue-Tank beim Audi Partner nachfüllen zu lassen. AdBlue ist eine eingetragene Marke des Verbands der Automobilindustrie e. V. (VDA).

⁷⁰Abgeregelt.

⁷¹Die Verwendung von Diesel schwefelfrei nach DIN EN 590 wird empfohlen. Wenn nicht verfügbar: Diesel nach DIN EN 590.

⁷²Die Verwendung von unverbleitem Kraftstoff Super schwefelfrei ROZ 95 nach DIN EN 228 wird empfohlen. Wenn nicht verfügbar: unverbleiter Kraftstoff Normal schwefelfrei ROZ 91 nach DIN EN 228 mit geringer Leistungsminderung. Kraftstoffqualität bleifrei ROZ 95 mit einem maximalen Ethanolanteil von 10 % (E10) ist grundsätzlich verwendbar. Die Angaben zum Verbrauch beziehen sich auf den Betrieb mit Kraftstoff ROZ 95 nach 692/2008/EG.

⁷³Die Verwendung von unverbleitem Kraftstoff Super Plus schwefelfrei ROZ 98 nach DIN EN 228 wird empfohlen. Wenn nicht verfügbar: unverbleiter Kraftstoff Super schwefelfrei ROZ 95 nach DIN EN 228 mit geringer Leistungsminderung. Kraftstoffqualität bleifrei ROZ 95 mit einem maximalen Ethanolanteil von 10 % (E10) ist grundsätzlich verwendbar. Die Angaben zum Verbrauch beziehen sich auf den Betrieb mit Kraftstoff ROZ 95 nach 692/2008/EG.

Hinweis: Sonderausstattung ersetzt in der Regel die entsprechende Serienausstattung.

Audi Vorsprung durch Technik



AUDI AG
85045 Ingolstadt
www.audi.de
Stand: 16. März 2024

Die Angaben zu Preisen, Lieferumfang, Kraftstoff-/Stromverbrauch, CO₂-Emissionen, Leistung und zu sonstigen technischen Daten entsprechen den zum Zeitpunkt der Drucklegung vorhandenen Kenntnissen. Irrtümer, Druckfehler und Änderungen bleiben vorbehalten. Der jeweils aktuelle Datenstand kann unter www.audi.de abgerufen werden. Nachdruck, auch auszugsweise, nur mit schriftlicher Genehmigung der AUDI AG.

Alle Angaben basieren auf den Merkmalen des deutschen Marktes. Marktindividuell kann es zu Abweichungen kommen.